

HAAR- GLÄTTER

HAIR STRAIGHTENER

32
WATT

- D** Bedienungsanleitung
- CZ** Návod k obsluze
- HR** Upute za uporabu
- PL** Instrukcja obsługi
- RO** **MD** Instrucțiuni de folosire
- SK** Návod na obsluhu
- BG** Инструкция за употреба

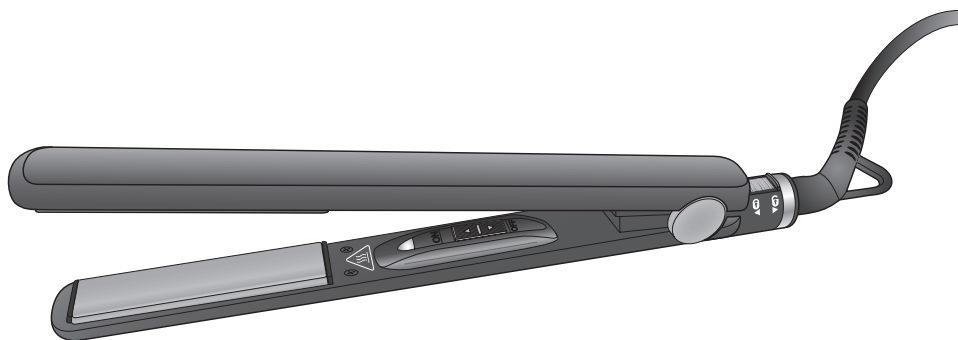

HAARGLÄTTER | ŽEHLIČKA NA VLASY | GLAČALO ZA KOSU
PROSTOWNICA DO WŁOSÓW | PLACĂ DE PĂR | ŽEHLIČKA
NA VLASY | ПРЕСА ЗА КОСА



- D** Klappen Sie vor dem Lesen die Seite mit den Abbildungen aus und machen Sie sich anschließend mit allen Funktionen des Gerätes vertraut.
- CZ** Před čtením si otevřete stranu s obrázky a potom se seznámte se všemi funkcemi přístroje.
- HR** Prije nego što pročitate tekst, otvorite stranicu sa slikama i upoznajte se na osnovu toga sa svim funkcijama uređaja.
- PL** Przed przeczytaniem proszę rozłożyć stronę z ilustracjami, a następnie proszę zapoznać się z wszystkimi funkcjami urządzenia.
- RO MD** Înainte de a citi instrucțiunile, priviți imaginile și familiarizați-vă cu toate funcțiile aparatului.
- SK** Pred čítaním si odklopte stranu s obrázkami a potom sa oboznámte so všetkými funkciami prístroja.
- BG** Преди да прочетете отворете страницата с фигурите и след това се запознайте с всички функции на уреда.

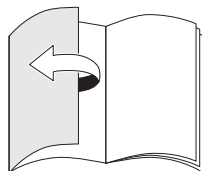
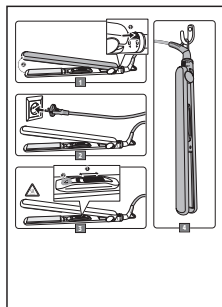

D	Bedienungs- und Sicherheitshinweise	4
CZ	Pokyny pro obsluhu a bezpečnostní pokyny	11
HR	Upute za uporabu i sigurnosne upute	18
PL	Wskazówki dotyczące obsługi i bezpieczeństwa	25
RO, MD	Instrucțiuni de utilizare și de siguranță	32
SK	Pokyny pre obsluhu a bezpečnostné pokyny	39
BG	Инструкции за употреба и безопасност	46

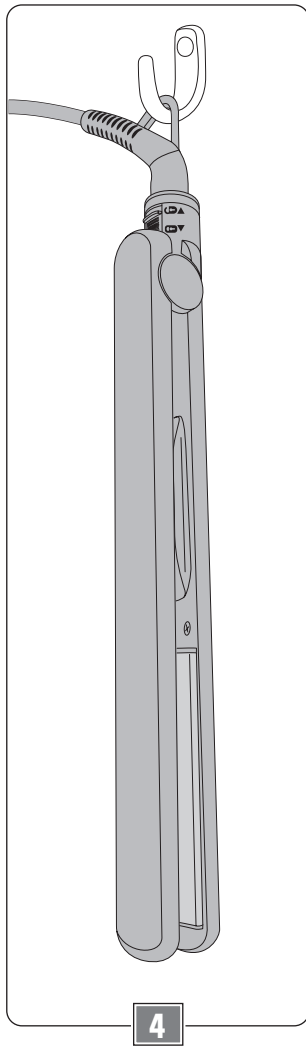
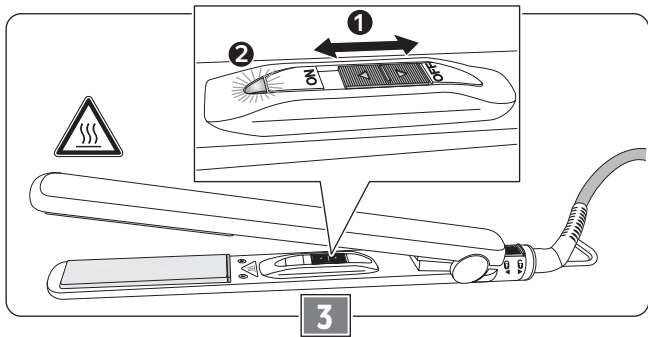
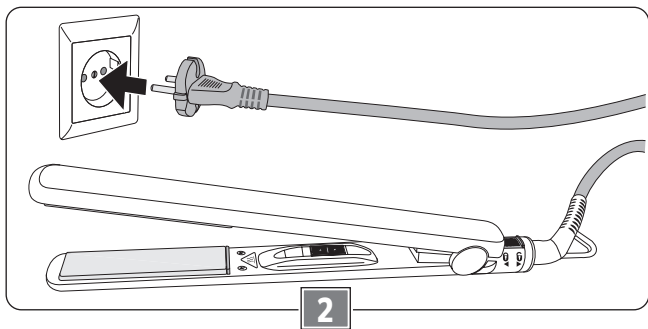
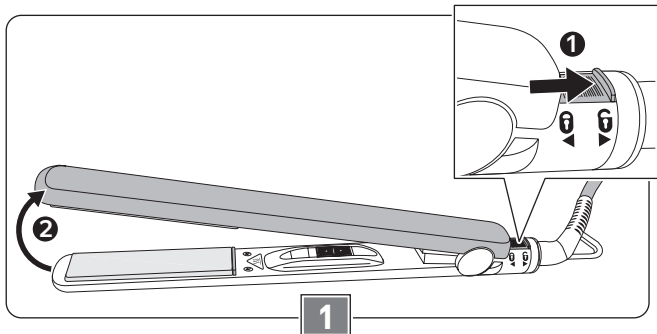

Sehr geehrte Kundin, sehr geehrter Kunde!

Wir beglückwünschen Sie zum Kauf Ihres neuen Gerätes. Sie haben sich für ein Produkt mit hervorragendem Preis-/Leistungsverhältnis entschieden, das Ihnen viel Freude bereiten wird.

Machen Sie sich vor der Benutzung des Gerätes mit allen Bedienungs- und Sicherheitshinweisen vertraut.

Benutzen Sie das Gerät nur wie beschrieben und für die angegebenen Einsatzbereiche. Händigen Sie alle Unterlagen bei Weitergabe des Gerätes an Dritte mit aus.

Lieferumfang

- Haarglätter
- Bedienungsanleitung

Kontrollieren Sie, ob alle Teile vorhanden sind und überprüfen Sie das Gerät auf Transportschäden.

Nehmen Sie ein beschädigtes Gerät nicht in Betrieb!

Im Schadensfall wenden Sie sich bitte an eine Kaufland-Filiale.

Sicherheit

Lesen Sie die Bedienungsanleitung sorgfältig durch, bevor Sie das Gerät zum ersten Mal verwenden.

Für einen sicheren Gebrauch, befolgen Sie alle nachfolgenden Sicherheitshinweise.

Symbole und ihre Bedeutung



Bedienungsanleitung lesen!



Achtung! Heiße Oberflächen!



Gefahr durch elektrische Spannung!



Allgemeines Gefahrensymbol!



Verbot! Dieses Gerät nicht in Badewannen, Duschen oder über mit Wasser gefüllten Becken benutzen.

Bestimmungsgemäße Verwendung

- Das Gerät ist ausschließlich zum Glätten und Stylen von menschlichem Haupthaar bestimmt. Es darf niemals an Perücken und Toupets aus synthetischem Material angewendet werden.
- Das Gerät ist nicht zum Glätten von Tierhaaren geeignet.
- Verwenden Sie das Gerät nicht im Freien.
- Das Gerät ist nur für den Einsatz in privaten Haushalten bestimmt. Es ist nicht für den gewerblichen Gebrauch vorgesehen.
- Benutzen Sie das Gerät nur für den beschriebenen Anwendungsbereich und mit dem originalen Zubehör. Jede andere Verwendung oder Veränderung des Gerätes gilt als nicht bestimmungsgemäß. Für aus bestimmungswidriger Verwendung oder falscher Bedienung entstandene Schäden wird keine Haftung übernommen.

Sicherheit von Kindern und Personen



Warnung!

Erstickungsgefahr für Kinder beim Spielen mit Verpackungsmaterial!

- Verpackungsmaterial unbedingt von Kindern fernhalten.

- Diese Geräte können von Kindern ab 8 Jahren sowie von Personen mit reduzierten physischen, sensorischen oder mentalen Fähigkeiten oder Mangel an Erfahrung und/oder Wissen benutzt werden, wenn sie beaufsichtigt werden oder bezüglich des sicheren Gebrauchs des Gerätes unterwiesen wurden und die daraus resultierenden Gefahren verstanden haben.
- Kinder dürfen nicht mit dem Gerät spielen.
- Reinigung und Benutzerwartung dürfen nicht von Kindern durchgeführt werden, es sei denn, sie werden beaufsichtigt.
- Kinder jünger als 8 Jahre sind vom Gerät und der Anschlussleitung fernzuhalten.

Allgemeine Sicherheit



Warnung!

Dieses Gerät nicht in der Nähe von Badewannen, Duschwannen, Waschbecken oder anderen Behältern verwenden, die Wasser oder andere Flüssigkeiten enthalten.



Vorsicht!

Das Symbol am Gerät weist auf Oberflächen hin, die sich während des Betriebes erhitzen. Berühren Sie diese Flächen und deren Umgebung nicht. Benutzen Sie nur den vorgesehenen Griffbereich und den Schalter.

- Das Gerät darf nicht verwendet werden, wenn Netzkabel oder Gehäuse beschädigt sind.
- Das Netzkabel muss regelmäßig auf Zeichen von Beschädigungen untersucht werden. Falls das Netzkabel beschädigt ist, darf das Gerät nicht mehr benutzt werden.
- Ist das Netzkabel beschädigt, darf es nur durch eine autorisierte Reparaturdienststelle ersetzt werden, um Gefährdungen zu vermeiden.
- Schließen Sie das Gerät nur an eine Stromversorgung an, deren Spannung und Frequenz mit den Angaben auf dem Typenschild übereinstimmen! Das Typenschild befindet sich an der Unterseite des Gerätes.
- Schließen Sie das Gerät nur an eine unbeschädigte, vorschriftsmäßig installierte Schutzkontaktsteckdose an.
- Als zusätzlicher Schutz wird die Installation einer Fehlerstrom-Schutzeinrichtung (FI/RCD) mit einem Bemessungsauslösestrom von nicht mehr als 30 mA im Badezimmer-Stromkreis empfohlen. Fragen Sie Ihren Installateur um Rat.
- Verwenden Sie keine Verlängerungskabel mit diesem Gerät.
- Fassen Sie niemals auf oder in die Nähe der Heizplatten, während das Gerät heiß ist. Diese können Verbrennungen verursachen.
- Im Bereich der Heizplatten werden auch die äußeren Teile des Gerätes während des Gebrauchs sehr heiß. Berühren Sie diesen Bereich nicht.
- Vermeiden Sie jeglichen Haut- oder Augenkontakt mit den heißen Teilen des Gerätes.

- Benutzen Sie das Gerät niemals, wenn Ihre Hände oder das Gerät nass sind oder Sie sich auf feuchtem Boden befinden.
- Wenn der Haarglätter in einem Badezimmer verwendet wird, ist nach Gebrauch der Stecker zu ziehen, da die Nähe von Wasser eine Gefahr darstellt, auch wenn der Haarglätter ausgeschaltet ist.
- Lassen Sie das Gerät nie unbeaufsichtigt, solange es mit dem Stromnetz verbunden ist.
- Halten Sie Kinder und Haustiere vom Gerät fern, wenn dieses in Betrieb oder in der Abkühlphase ist.
- Das Netzkabel darf mit den heißen Teilen des Gerätes nicht in Kontakt kommen.
- Legen Sie keine brennbaren Gegenstände, wie Tücher, Topflappen etc. auf das heiße Gerät.
- Wickeln Sie das Netzkabel nicht um das Gerät, um einen Kabelbruch zu vermeiden.
- Bewegen oder tragen Sie das Gerät nicht, solange es noch heiß ist.
- Das Gerät darf nicht zugeklappt sein, wenn es eingeschaltet wird oder aufheizt.
- Verwenden Sie vor der Anwendung keine leicht entflammaren Mittel wie Haarspray oder Fixierer und benutzen Sie solche Mittel nicht in unmittelbarer Nähe des aufgeheizten Gerätes. Bei Kontakt mit den Heizplatten können sich diese Mittel entzünden und zu Verbrennungen führen.
- Bedecken Sie niemals die Heizplatten.
- Legen Sie das heiße Gerät immer auf einer hitzebeständigen, stabilen und ebenen Fläche ab.
- Ziehen Sie nach jedem Gebrauch den Netzstecker aus der Steckdose.
- Schalten Sie das Gerät vor jeder Reinigung aus und trennen Sie es vom Stromnetz.
- Lassen Sie das Gerät vor Reinigung oder Aufbewahrung abkühlen.
- Das Gerät und das Netzkabel mit Stecker nie in Wasser oder andere Flüssigkeiten tauchen und nicht unter fließendem Wasser reinigen!
- Beachten Sie den Abschnitt „Reinigen und Pflegen“.

Vor der ersten Inbetriebnahme

Verpackungsmaterial entfernen

Entfernen Sie vor dem ersten Gebrauch alle Verpackungsmaterialien vom Gerät.

Reinigung vor dem ersten Gebrauch

Reinigen Sie das Gerät vor der ersten Benutzung sorgfältig (siehe dazu Abschnitt „Reinigen und Pflegen“).

Haare vorbereiten

- Waschen Sie Ihr Haar und trocknen Sie es vollständig, bevor Sie das Gerät verwenden.
- Kämmen Sie die Haare gründlich durch.

Gerät vorbereiten

Gerät aufklappen (Bild 1)

- Drücken Sie die beiden Hälften des Gerätes leicht zusammen und schieben Sie die Verriegelungstaste in Richtung Netzkabel zum geöffneten Schloss-Symbol (1). Die beiden Hälften des Gerätes klappen auf (2) und die Heizplatten werden sichtbar.

Netzstecker einstecken (Bild 2)



Warnung!

Dieses Gerät nicht in der Nähe von Badewannen, Duschwannen, Waschbecken oder anderen Behältern verwenden, die Wasser oder andere Flüssigkeiten enthalten.

- Stecken Sie den Netzstecker in eine unbeschädigte, vorschriftsmäßig installierte Schutzkontaktsteckdose.

Gerät ein- und ausschalten (Bild 3)

Achtung!

Verriegeln Sie beiden Hälften des Gerätes nicht, wenn das Gerät eingeschaltet ist.

- Klappen Sie das Gerät auf.
- Schieben Sie den EIN/AUS-Schalter (ON/OFF) auf Position ON (1). Die Betriebsanzeige leuchtet (2).
- Warten Sie ca. 3 Minuten, bis die Heizplatten auf Betriebstemperatur aufgeheizt sind.

- Zum Ausschalten schieben Sie den EIN/AUS-Schalter (ON/OFF) auf Position OFF (1). Die Betriebsanzeige erlischt (2).

Haare glätten

Sobald die Heizplatten auf Betriebstemperatur aufgeheizt sind, können Sie mit dem Glätten beginnen.



Vorsicht!

Verbrennungsgefahr durch heiße Oberflächen!

- Vermeiden Sie jeglichen Haut- oder Augenkontakt mit den heißen Teilen des Gerätes.
- Benutzen Sie nur den vorgesehene Griffbereich und den Schalter!

- Legen Sie sich zum Schutz vor möglichen Verbrennungen ein Handtuch um Nacken und Schultern.
- Unterteilen Sie die Haare in ca. 4 cm breite Strähnen. Beginnen Sie dabei mit den unteren Haarpartien am Hinterkopf und arbeiten Sie sich über die Seiten nach vorne.
- Halten Sie das Gerät am Griffbereich fest.
- Legen Sie vorsichtig eine der vorbereiteten Strähnen am Haaransatz zwischen die Heizplatten. Berühren Sie dabei nicht die Kopfhaut.
- Klappen Sie das Gerät zu und ziehen Sie es langsam und gleichmäßig vom Haaransatz zu den Haarspitzen.
- Achten Sie darauf, dass Sie mit dem Gerät nicht länger als ca. 2 Sekunden an einer Stelle verweilen, um die Haare nicht zu sehr zu strapazieren.

- Sie können die Haarspitzen formen, indem Sie den Haarglätter nach innen oder außen drehen, bevor Sie das Gerät über die Haarspitzen ziehen.
- Wiederholen Sie den Vorgang, bis alle Strähnen das gewünschte Ergebnis erreicht haben.
- Schalten Sie das Gerät aus, sobald Sie es nicht mehr benötigen. Schieben Sie hierfür den EIN/AUS (ON/OFF)-Schalter auf Position OFF.
- Ziehen Sie den Netzstecker aus der Steckdose.
- Legen Sie das Gerät auf einer hitzebeständigen Fläche ab und lassen Sie es in aufgeklapptem Zustand abkühlen.

Überhitzungsschutz

Um eine Überhitzung zu vermeiden, schaltet sich das Gerät ca. eine Stunde nach dem Einschalten automatisch ab.

Hinweis:

Der Überhitzungsschutz dient nur für Notfälle, wenn das anleitungsgemäße Abschalten vergessen wird. Nutzen Sie den Überhitzungsschutz nicht absichtlich, um das Gerät abzuschalten.

Reinigen und Pflegen



Warnung!

Stromschlaggefahr durch Nässe!
Das Gerät

- nicht in Wasser tauchen;
- nicht unter fließendes Wasser halten.



Vorsicht!

Verbrennungsgefahr durch heiße Oberflächen!

- Lassen Sie das Gerät immer vollständig abkühlen, bevor Sie es reinigen.

Achtung!

- Reinigen Sie das Gerät niemals mit Reinigungs- oder Lösungsmitteln, da diese das Gerät beschädigen können.
- Verwenden Sie weder Scheuerschwämme noch scheuernde Reinigungsmittel, damit die Oberflächen des Gerätes nicht beschädigt werden.

Gerät reinigen

- Stellen Sie sicher, dass der Netzstecker aus der Steckdose gezogen ist.
- Lassen Sie das Gerät vollständig abkühlen.
- Reinigen Sie das Gerät und die Heizplatten nur mit einem weichen, leicht angefeuchteten Tuch.
- Trocknen Sie das Gerät nach dem Reinigen sorgfältig ab.

Aufbewahrung (Bild 4)

- Lassen Sie das Gerät immer vollständig abkühlen, bevor Sie es verstauen.
- Drücken Sie die beiden Hälften des Gerätes leicht zusammen und schieben Sie die Verriegelungstaste auf das geschlossene Schloss-Symbol.
- Lagern Sie das Gerät an einem sauberen, trockenen und staubfreien Ort.
- Um Ihr Gerät immer griffbereit zu haben, können Sie es mit der Aufhängeöse an einen Haken hängen.

Entsorgung

Verpackung entsorgen

Die Produktverpackung besteht aus recyclingfähigen Materialien. Entsorgen Sie die Verpackungsmaterialien entsprechend ihrer Kennzeichnung bei den öffentlichen Sammelstellen bzw. gemäß den landesspezifischen Vorgaben.

Altgerät entsorgen



Wenn Sie das Elektrogerät nicht mehr verwenden wollen, geben Sie es bei einer öffentlichen Sammelstelle für Elektroaltgeräte kostenlos ab. Elektroaltgeräte dürfen in keinem Fall in die Restabfalltonnen gegeben werden (siehe Symbol).

Entsorgen Sie Elektrogeräte nicht über den Hausmüll.

Gemäß europäischer Richtlinie 2012/19/EU über Elektro- und Elektronik-Altgeräte und Umsetzung in nationales Recht müssen verbrauchte Elektrogeräte getrennt gesammelt und einer umweltgerechten Wiederverwertung zugeführt werden.

Recycling-Alternative zur Rücksendeaufforderung:

Der Eigentümer des Elektrogerätes ist, alternativ anstelle Rücksendung, zur Mitwirkung bei der sachgerechten Verwertung im Falle der Eigentumsaufgabe verpflichtet. Das Altgerät kann hierfür auch einer Rücknahmestelle überlassen werden, die eine Beseitigung im Sinne des nationalen Kreislaufwirtschafts- und Abfallgesetzes durchführt.

Nicht betroffen sind den Altgeräten beigelegte Zubehörteile und Hilfsmittel ohne Elektrobestandteile.

Weitere Entsorgungshinweise

Geben Sie das Elektroaltgerät so zurück, dass seine spätere Wiederverwendung oder Verwertung nicht beeinträchtigt wird.

Elektroaltgeräte können Schadstoffe enthalten. Bei falschem Umgang oder Beschädigung des Gerätes können diese bei der späteren Verwertung des Gerätes zu Gesundheitsschäden oder Gewässer- und Bodenverunreinigungen führen.

Technische Daten

Modell	NN-HS-01
Spannung	100-240 V~
Frequenz	50-60 Hz
Leistung	32 W
Schutzklasse	II
Abmessungen	Höhe x Länge x Breite ca. 3 cm x 28,5 cm x 2,5 cm



Garantie

Kaufland gewährt Ihnen ab dem Kaufdatum eine Garantie von 3 Jahren.

Von der Garantie ausgenommen sind Schäden, die auf Nichtbeachtung der Bedienungsanleitung, missbräuchliche Verwendung, unsachgemäße Behandlung, eigenmächtige Reparaturen oder unzureichende Wartung und Pflege zurückzuführen sind.

Vážená zákaznice, vážený zákazník!

Gratulujeme vám ke koupi nového přístroje. Rozhodli jste se pro produkt s vynikajícím poměrem ceny a výkonu, který vám bude přinášet mnoho radosti.

Před použitím přístroje se seznamte se všemi pokyny pro obsluhu a bezpečnostními pokyny. Používejte přístroj jen popsáním způsobem a pro uvedené oblasti použití. Při předání přístroje další osobě ji také předejte všechny podklady.

Rozsah dodávky

- Žehlička na vlasy
- Návod k obsluze

Zkontrolujte, zda jsou přítomny všechny díly a přístroj nebyl během přepravy poškozen.

Poškozený přístroj neuvádějte do provozu!

V případě poškození se prosím obraťte na některou pobočku společnosti Kaufland.

Bezpečnost

Před prvním použitím přístroje si pečlivě přečtěte návod k obsluze.

Aby přístroj mohl být bezpečně používán, je nutné dodržovat všechny následující bezpečnostní pokyny.

Symbyly a jejich význam



Přečtěte si návod k obsluze!



Pozor! Horké povrchy!



Nebezpečí v důsledku elektrického napětí!



Všeobecný symbol nebezpečí!



Zákaz! Nepoužívejte tento přístroj ve vanách, sprchách nebo umývadlech naplněných vodou.

Použití v souladu s určením

- Přístroj je určen výlučně k vyhlazování a stylingu lidských vlasů. Nikdy se nesmí používat na parukách a přičescích ze syntetického materiálu.
- Přístroj není vhodný k vyhlazování zvířecí srsti.
- Nepoužívejte přístroj venku.
- Přístroj je určen jen k použití v soukromých domácnostech. Není zamýšlen ke komerčnímu použití.
- Používejte přístroj jen pro popsanou oblast použití a s originálním příslušenstvím. Každé jiné použití nebo změna přístroje je považována za použití v rozporu s určením. Za škody vzniklé následkem použití v rozporu s určením nebo špatné obsluhy nepřebírá prodávající odpovědnost.

Bezpečnost dětí a osob



Varování!

Pro děti nebezpečí zadušení při hře s balicím materiálem!

- Obalový materiál vždy uchovávejte mimo dosah dětí.

- Tyto přístroje mohou být používány dětmi od 8 let a osobami se sníženými fyzickými, smyslovými nebo mentálními schopnostmi nebo nedostatkem zkušeností a/ nebo znalostí, když jsou pod dozorem nebo jsou poučeni o bezpečném používání přístroje a porozuměly nebezpečím, která z toho plynou.
- S přístrojem si nesmějí hrát děti.
- Čištění a uživatelskou údržbu nesmí provádět děti, ledaže by byly pod dohledem.
- Přístroj a jeho síťový kabel musí být mimo dosah dětí mladších 8 let.

Všeobecná bezpečnost



Varování!

Tento přístroj nepoužívejte v blízkosti koupacích van, sprchových van, umyvadel nebo jiných nádob, které obsahují vodu nebo jiné tekutiny.



Opatrně!

Symbol na přístroji upozorňuje na povrchy, které se během provozu zahřívají. Nedotýkejte se těchto ploch a jejich okolí. Používejte pouze určenou rukojeť a spínače.

- Příklad: Přístroj se nesmí používat, pokud je síťový kabel nebo kryt poškozen.
- Síťový kabel je nutné pravidelně kontrolovat z hlediska poškození. Jestliže je síťový kabel poškozený, přístroj se již nesmí používat.
- Jestliže je síťový kabel poškozen, smí jej vyměnit jen autorizovaný servis, aby nedošlo k ohrožení.
- Připojte přístroj jen k elektrickému napájení, jehož napětí a frekvence se shoduje s údaji na typovém štítku! Typový štítek se nachází na spodní straně přístroje.
- Připojte přístroj jen do nepoškozené, podle předpisů instalované zásuvky s ochranným kontaktem.
- Jako doplňková ochrana se v proudovém obvodu koupelny doporučuje instalace proudového chrániče (FI/RCD) s vybavovacím proudem ne více než 30 mA. Požádejte vašeho elektrotechnika o radu.
- S tímto přístrojem nepoužívejte prodlužovací kabely.
- Nikdy se nedotýkejte žehlicích desek ani jejich okolí, dokud je přístroj horký. Mohou způsobit popáleniny.
- V prostoru žehlicích desek se během používání zahřívají i vnější části přístroje. Těchto částí se nedotýkejte.
- Zabraňte jakémukoliv kontaktu pokožky nebo očí s horkými díly přístroje.
- Nikdy nepoužívejte přístroj, když jsou vaše ruce nebo přístroj mokré nebo se nacházíte na vlhké podlaze.
- Pokud je žehlička na vlasy používána v koupelně, je nutné po použití vytáhnout zástrčku ze zásuvky, protože představuje v blízkosti vody nebezpečí, i když je vypnutá.
- Pokud je přístroj připojen k elektrické síti, nikdy ho nenechávejte bez dozoru.
- Pokud se přístroj používá nebo je ještě horký, udržujte děti a domácí zvířata v dostatečné vzdálenosti od přístroje.
- Síťový kabel nesmí přijít do kontaktu s horkými díly přístroje.
- Na horký přístroj neodkládejte žádné hořlavé předměty jako utěrky, chňapky apod.
- Síťový kabel nikdy nenavíjejte na přístroj, abyste zabránili zlomení kabelu.
- Pokud je přístroj ještě horký, nehýbejte s ním ani jej nepřenašejte.
- Jestliže se přístroj zapíná nebo zahřívá, nesmí být zaklapnutý.

- Před použitím nepoužívejte snadno vznětlivé prostředky jako spreje na vlasy nebo fixátory a tyto prostředky nepoužívejte ani v přímé blízkosti ohřátého přístroje. Při kontaktu s žehlicími deskami se mohou tyto prostředky vznítit a způsobit popáleniny.
- Žehlicí desky nikdy nezakrývejte.
- Horký přístroj vždy odkládejte jen na tepelně odolnou, stabilní a rovnou plochu.
- Po každém použití vytáhněte síťovou zástrčku ze zásuvky.
- Před každým čištěním přístroj vypněte a odpojte od elektrické sítě.
- Před čištěním nebo uložením nechejte přístroj zchladnout.
- Přístroj a síťový kabel se zástrčkou nikdy neponořujte do vody nebo jiných kapalin a nečistěte pod tekoucí vodou!
- Dodržujte doporučení uvedená v části „Čištění a ošetřování“.

Před prvním uvedením do provozu

Odstanění obalového materiálu

Před prvním použitím odstraňte z přístroje všechny obalové materiály.

Čištění před prvním použitím

Před prvním použitím přístroj pečlivě vyčistěte (viz část „Čištění a ošetřování“).

Příprava vlasů

- Před použitím přístroje si umyjte vlasy a důkladně je vysušte.
- Vlasy si důkladně rozčešte.

Příprava přístroje

Rozevření přístroje (obrázek 1)

- Mírně stlačte obě poloviny přístroje k sobě a posunujte tlačítko zámku směrem k elektrickému kabelu k symbolu otevřeného zámku (1). Obě poloviny přístroje se rozevrou (2) a jsou vidět žehlicí desky.

Zapojení síťové zástrčky (obrázek 2)



Varování!

Tento přístroj nepoužívejte v blízkosti koupacích van, sprchových van, umyvadel nebo jiných nádob, které obsahují vodu nebo jiné tekutiny.

- Zapojte elektrickou zástrčku do nepoškozené zásuvky s ochranným kontaktem, instalované podle předpisů.

Zapnutí a vypnutí přístroje (obrázek 3)

Pozor!

Když je přístroj zapnutý, nemějte obě poloviny přístroje zajištěné.

- Přístroj rozevřete.
- Posuňte vypínač ZAP/VYP do polohy ON (1). Provozní kontrolka svítí (2).
- Počkejte cca 3 minuty, až se žehlicí desky zahřejí na provozní teplotu.
- Jestliže chcete přístroj vypnout, posuňte vypínač ZAP/VYP do polohy OFF (1). Provozní kontrolka zhasne (2).

Žehlení vlasů

Jakmile se žehlicí desky zahřejí na provozní teplotu, můžete začít s žehlením.



Opatrně!

Nebezpečí popálení o horký povrch!

- Zabraňte jakémukoliv kontaktu pokožky nebo očí s horkými díly přístroje.
- Používejte pouze určenou rukojeť a spínač!

- Na ochranu před možnými popáleninami si položte kolem šíje a ramen ručník.
- Vlasy rozdělte na prameny široké cca 4 cm. Začněte s dolními partiemi vlasů v týlu a postupujte po stranách dopředu.
- Příklad držte pevně za rukojeť.
- Opatrně položte připravený pramen co nejbližší ke kořínkům mezi žehlicí desky. Zabraňte přitom kontaktu s pokožkou hlavy.
- Příklad zaklapněte a pomalu a rovnoměrně ho táhněte od kořínků až po konečky vlasů.
- Dbejte na to, abyste přístroj nenechali na jednom místě déle než 2 sekundy, aby se předešlo poškození vlasů.
- Konečky vlasů můžete tvarovat tak, že budete žehličkou otáčet směrem dovnitř nebo ven, než se s přístrojem dostanete ke konečkům.
- Postup opakujte, až se všemi vlasy dosáhnete požadovaného výsledku.
- Když už přístroj nebudete potřebovat, vypněte jej. Posuňte vypínač ZAP/VYP do polohy OFF.
- Vytáhněte síťovou zástrčku ze zásuvky.
- Odložte přístroj na teplovzdornou podložku a nechejte jej vychladnout v rozevřeném stavu.

Ochrana proti přehřátí

Aby se zabránilo přehřátí přístroje, automaticky se vypne cca jednu hodinu po zapnutí.

Upozornění:

Ochrana proti přehřátí slouží pouze pro mimořádné situace, pokud byste zapomněli na vypnutí podle návodu. Ochranu proti přehřátí nepoužívejte k úmyslnému vypnutí přístroje.

Čištění a ošetřování



Varování!

Nebezpečí úrazu elektrickým proudem následkem vlhkosti!

Příklad není dovoleno:

- ponořit do vody;
- držet pod tekoucí vodou.



Opatrně!

Nebezpečí popálení o horký povrch!

- Před čištěním nechejte přístroj vždy zcela vychladnout.

Pozor!

- Nikdy přístroj nečistěte čisticími prostředky nebo rozpouštědly, protože mohou přístroj poškodit.
- Nepoužívejte abrazivní houby ani abrazivní čisticí prostředky, aby se nepoškodil povrch přístroje.

Čištění přístroje

- Ujistěte se, že je síťová zástrčka vytažena ze zásuvky.
- Nechejte přístroj kompletně vychladnout.
- Příklad a žehlicí desky čistěte jen měkkou, lehce navlhčenou utěrkou.
- Po čištění přístroj důkladně osušte.

Skladování (obrázek 4)

- Před uložením nechejte přístroj vždy úplně ochladit.
- Mírně stlačte obě poloviny přístroje k sobě a posunujte tlačítko zámku směrem k symbolu zavřeného zámku.
- Přístroj uchovávejte na čistém, suchém a bezprašném místě.
- Abyste měli svůj přístroj vždy po ruce, můžete jej zavěsit závěsným okem na háček.

Likvidace

Likvidace obalu

Obal produktu sestává z recyklovatelných materiálů. Materiály obalu zlikvidujte podle jejich označení na veřejných sběrných místech, popř. podle předpisů dané země.

Likvidace vysloužilého přístroje

 Pokud již nebudete chtít elektrický přístroj používat, bezplatně jej odevzdejte na veřejném sběrném místě pro vysloužilé elektrospotřebiče. Vysloužilé elektrospotřebiče se v žádném případě nesmí dostat do kontejnerů pro komunální odpad (viz symbol).

Elektrické přístroje nelikvidujte jako komunální odpad.

Podle evropské směrnice 2012/19/EU o odpadních elektrických a elektronických zařízeních a odpovídajících ustanovení národních právních předpisů se použitá elektrická zařízení musí shromažďovat odděleně od ostatního odpadu a předat k ekologicky šetrné recyklaci.

Recyklace jako alternativa k výzvě k vrácení: Majitel elektrického zařízení je alternativně místo vrácení výrobku povinen se spolupodílet

na jeho odborné recyklaci v případě, že se zřekl jeho vlastnictví. Starý přístroj je rovněž možné předat sběrnému místu, které zajistí odstranění ve smyslu národních předpisů o recyklaci a odpadech.

To se netýká příslušenství a pomůcek připojených ke starým zařízením, které nemají elektrické součásti.

Další pokyny k likvidaci

Odevzdejte vysloužilý elektrický přístroj v takovém stavu, aby bylo možné jej později použít znovu nebo recyklovat.

Vysloužilé elektrické přístroje mohou obsahovat škodlivé látky. Při chybném zacházení s přístrojem nebo jeho poškození může při pozdější likvidaci přístroje dojít k poškození zdraví nebo znečištění vod a půdy.

Technické údaje

Model	NN-HS-01
Napětí	100–240 V~
Frekvence	50–60 Hz
Výkon	32 W
Třída ochrany	II 
Rozměry	Výška x šířka x hloubka cca 3 cm x 28,5 cm x 2,5 cm



Záruka

Kaufland vám poskytuje záruku 3 let od data zakoupení.

Záruka se nevztahuje na poškození, které je způsobeno nedodržením návodu k obsluze, použitím v rozporu s určením, neodborným zacházením, svévolnými opravami nebo nedostatečnou údržbou a ošetřováním.

Cijenjeni kupci,

Čestitamo vam na kupnji novog uređaja. Odlučili ste se za proizvod s izvrsnim omjerom cijene i kvalitete kojeg ćete koristiti s užitkom.

Prije uporabe ovog uređaja upoznajte se sa svim uputama o njegovoj uporabi i sigurnosti. Upotrebljavajte uređaj samo kako je opisano i u navedenim područjima primjene. Pri proslijeđivanju uređaja trećoj osobi predajte i svu dokumentaciju.

Opseg isporuke

- Pegla za kosu
- Upute za uporabu

Provjerite da li su isporučeni svi dijelovi i ima li na uređaju oštećenja nastalih tijekom transporta.

Ne koristite oštećeni uređaj!

U slučaju štete obratite se poslovnici Kauflanda.

Sigurnost

Prije prve uporabe uređaja pažljivo pročitajte upute za uporabu.

Za sigurnu uporabu slijedite sve sigurnosne upute navedene u nastavku.

Simboli i njihovo značenje



Pročitajte upute za uporabu!



Pozor! Vruće površine!



Opasnost zbog električnog napona!



Znak opće opasnosti!



Zabrana! Ovaj se uređaj ne smije koristiti u kadama za kupanje, tuš kabinama ili iznad posuda s vodom.

Namjenska uporaba

- Uređaj je namijenjen isključivo ravnjanju i oblikovanju ljudske kose. Nikada se ne smije upotrebljavati na perikama i tupeima od sintetičkoga materijala.

- Uređaj nije prikladan za ravnanje životinjske dlake.
- Nikada ne upotrebljavajte uređaj na otvorenom.
- Uređaj je namijenjen isključivo uporabi u privatnim kućanstvima. Nije predviđen za komercijalnu uporabu.
- Upotrebljavajte uređaj samo u opisanom području primjene i s originalnom opremom. Svaka druga uporaba ili izmjena uređaja smatra se nepropisnom. Ne preuzimamo odgovornost za štete nastale uslijed nenamjenske uporabe ili nepravilnog rukovanja.

Sigurnost djece i osoba



Upozorenje!

Postoji opasnost od gušenja djece pri igranju ambalažnim materijalom!

- Držite ambalažni materijal izvan dohvata djece.

- Uređaje smiju upotrebljavati djeca od 8 godina i osobe sa smanjenim fizičkim, osjetilnim ili mentalnim sposobnostima ili nedostatkom iskustva i/ili znanja ako ih se nadzire ili ako su u svrhu sigurne uporabe uređaja dobile odgovarajuću poduku te ako su shvatile moguće opasnosti.
- Djeca se ne smiju igrati uređajem.
- Čišćenje i korisničko održavanje ne smiju obavljati djeca, osim ako su pod nadzorom druge osobe.
- Djecu mlađu od osam godina trebate držati izvan dohvata uređaja i priključnog kabela.

Opće sigurnosne napomene



Upozorenje!

Ovaj se uređaj ne smije upotrebljavati u blizini kada za kupanje, tuš kabina, umivaonika ili drugih spremnika koji sadržavaju vodu ili druge tekućine.



Oprez!

Simbol na uređaju označava površine koje se zagriju tijekom rada. Ne dirajte te površine i njihovu okolinu. Upotrebljavajte samo predviđeno područje za držanje i prekidač.

- Uređaj ne smijete upotrebljavati ako su priključni kabel ili kućište oštećeni.
- Morate redovito pregledavati priključni kabel da utvrdite ima li na njemu znakova oštećenja. Ako je priključni kabel oštećen, uređaj se više ne smije upotrebljavati.
- Ako je priključni kabel oštećen, smije ga zamijeniti samo ovlaštenu servis kako bi se izbjegle potencijalno opasne situacije.
- Priključite uređaj samo na strujno napajanje koje ima napon i frekvenciju koji se podudaraju s podacima na tipskoj pločici! Tipska pločica nalazi se na donjoj strani uređaja.
- Priključite uređaj samo na neoštećenu, propisno ugrađenu utičnicu sa zaštitnim uzemljenjem.
- Kao dodatnu zaštitu preporučujemo ugradnju zaštitne strujne sklopke (FI/RCD) s mjernom aktivacijskom strujom koja nije veća od 30 mA u strujnom krugu kupao-nice. Zatražite savjet instalatera.
- Ne upotrebljavajte produžne kabele s ovim uređajem.
- Nikad ne dodirujte grijaće ploče ili područje oko njih kad je uređaj vruć. To može uzrokovati opekline.
- U području grijaćih ploča i vanjski dijelovi uređaja tijekom rada postaju vrlo vrući. Nemojte dodirivati to područje.
- Izbjegavajte svaki dodir kože ili očiju s vrućim dijelovima uređaja.
- Nikada ne upotrebljavajte uređaj ako su vam ruke vlažne ili ako je uređaj vlažan ili ako se nalazite na vlažnom tlu.
- Ako se pegla za kosu upotrebljava u kupaonici, nakon uporabe izvucite utikač zato što u blizini vode postoji opasnost čak i ako je pegla za kosu isključena.
- Nikada ne ostavljajte uređaj bez nadzora kada je spojen u struju.
- Djecu i životinje držite izvan dohvata uređaja kada je uključen ili u fazi hlađenja.
- Priključni kabel ne smije doći u kontakt s vrućim dijelovima uređaja.
- Nemojte stavljati zapaljive predmete kao što su krpe, držači za lonce itd. na vrući uređaj.
- Ne omatajte mrežni kabel oko uređaja da biste spriječili lom kabela.
- Nemojte pomicati niti nositi uređaj dok je još vruć.
- Uređaj ne smije biti zaklopljen tijekom uključivanja ili zagrijavanja.
- Prije uporabe nemojte primjenjivati lako zapaljiva sredstva poput spreja za kosu ili učvršćivača i nemojte upotrebljavati takva sredstva u neposrednoj blizini za-

grijanoga uređaja. Pri kontaktu s grijaćim pločama ta sredstva mogu se zapaliti i uzrokovati opekline.

- Nikad ne pokrivajte grijaće ploče.
- Uvijek položite vrući uređaj na površinu otpornu na toplinu koja je stabilna i ravna.
- Nakon svake uporabe izvucite priključni utikač iz utičnice.
- Prije svakog čišćenja isključite uređaj i odspojite ga sa strujne mreže.
- Ostavite uređaj da se ohladi prije čišćenja ili spremanja.
- Nikada ne uranjajte uređaj i priključni kabel s utikačem u vodu ili druge tekućine i ne čistite ih pod tekućom vodom!
- Pridržavajte se odlomka „Čišćenje i njega“.

Prije prvog puštanja u rad

Uklanjanje ambalaže

Prije prve uporabe uklonite svu ambalažu s uređaja.

Čišćenje prije prve uporabe

Pažljivo očistite uređaj prije prve uporabe (vidi odlomak „Čišćenje i njega“).

Priprema kose

- Operite kosu i potpuno je osušite prije uporabe uređaja.
- Dobro počesljajte kosu.

Priprema uređaja

Otklapanje uređaja (slika 1)

- Lagano pritisnite polovice uređaja jednu uz drugu i gurnite tipku za zaključavanje u smjeru priključnog kabela do simbola otključanog lokota (1).

Polovice uređaja se otklapaju (2) i grijaće ploče postaju vidljive.

Umetanje priključnog utikača (slika 2)



Upozorenje!

Ovaj se uređaj ne smije upotrebljavati u blizini kada za kupanje, tuš kabina, umivaonika ili drugih spremnika koji sadržavaju vodu ili druge tekućine.

- Uključite priključni utikač u neoštećenu, propisno ugrađenu utičnicu sa zaštitnim uzemljenjem.

Uključivanje i isključivanje uređaja (slika 3)

Pozor!

Ne zaključavajte polovice uređaja kada je uređaj uključen.

- Otklopite uređaj.
- Gurnite prekidač za uklj./isklj. (ON/OFF) u položaj ON (1).
Indikator rada svijetli (2).
- Pričekajte oko 3 minute da se grijaće ploče zagriju na radnu temperaturu.
- Za isključivanje gurnite prekidač za uklj./isklj. (ON/OFF) u položaj OFF (1).
Gasi se indikator rada (2).

Ravnanje kose

Čim su grijače ploče zagrijane na radnu temperaturu, možete započeti s ravnanjem.



Oprez!

Opasnost od opekline uzrokovanih vrućim površinama!

- Izbjegavajte svaki dodir kože ili očiju s vrućim dijelovima uređaja.
- Upotrebjavajte samo predviđeno područje za držanje i prekidač!

- Za zaštitu od mogućih opekline stavite ručnik oko vrata i ramena.
- Podijelite kosu u pramenove široke oko 4 cm. Započnite s donjim dijelovima kose na potiljku i nastavite sa strane prema naprijed.
- Čvrsto držite uređaj za područje hvata.
- Oprezno položite jedan od pripremljenih pramenova među grijače ploče kod vlasišta. Pri tome ne dodirujte vlasišta.
- Zaklopite uređaj pa ga polagano i ravnomjerno vucite od vlasišta prema vrhovima kose.
- Pazite da se uređajem ne zadržite na jednom mjestu dulje od oko 2 sekunde da se kosa previše ne ošteti.
- Možete oblikovati vrhove kose okretanjem pegle za kosu prema unutra ili van prije nego što povučete uređaj preko vrhova kose.
- Ponavljajte postupak dok svi pramenovi ne postignu željeni rezultat.
- Isključite uređaj čim ga više ne trebate. U tu svrhu gurnite prekidač za uklj./isklj. (ON/OFF) u položaj OFF.
- Izvucite priključni utikač iz utičnice.
- Položite uređaj na površinu koja je otporna na toplinu i pustite ga da se ohladi u otklopljenom položaju.

Zaštita od pregrijavanja

Da bi se spriječilo pregrijavanje, uređaj se nakon oko jednoga sata nakon uključivanja automatski isključuje.

Napomena:

Zaštita od pregrijavanja služi samo za slučajevne nužde, kada se zaboravi isključivanje prema uputama. Nemojte se namjerno koristiti zaštitom od pregrijavanja za isključivanje uređaja.

Čišćenje i njega



Upozorenje!

Opasnost od strujnog udara zbog vlage!

Uređaj

- nemojte uranjati u vodu
- nemojte držati pod tekućom vodom.



Oprez!

Opasnost od opekline uzrokovanih vrućim površinama!

- Uvijek ostavite uređaj da se potpuno ohladi prije čišćenja.

Pozor!

- Nikad nemojte čistiti uređaj sredstvima za čišćenje ili otapalima jer ona mogu oštetiti uređaj.
- Ne upotrebjavajte abrazivne spužve ili abrazivna sredstva za čišćenje kako ne biste oštetili površine uređaja.

Čišćenje uređaja

- Pobrinite se da je priključni utikač izvučen iz utičnice.
- Pustite da se uređaj potpuno ohladi.

- Uređaj i grijače ploče čistite samo mekom, vlažnom krpom.
- Nakon čišćenja pažljivo osušite uređaj.

Čuvanje (slika 4)

- Uvijek ostavite uređaj da se potpuno ohladi prije spremanja.
- Lagano pritisnite polovice uređaja jednu uz drugu i gurnite tipku za zaključavanje do simbola zatvorene brave.
- Skladištite uređaj na čistom, suhom mjestu bez prašine.
- Da bi uređaj uvijek bio pri ruci, možete ga ušicom za vješanje objesiti npr. na kuku.

Zbrinjavanje

Zbrinjavanje pakiranja

Pakiranje proizvoda sastoji se od materijala koji se može reciklirati. Zbrinite ambalažne materijale u skladu s oznakom na javnim sabirnim mjestima ili u skladu s lokalnim propisima.

Zbrinjavanje starog uređaja

 Ako više ne želite upotrebljavati električni uređaj, besplatno ga odložite na javnom sabirnom mjestu za električne uređaje. Električni uređaji nikako se ne smiju odlagati u kante za preostali, obični otpad (vidi simbol).

Nemojte zbrinjavati električne uređaje s kućnim otpadom.

Prema europskoj Direktivi 2012/19/EU o otpadnoj električnoj i elektroničkoj opremi i provedbi u nacionalnom pravu rabljeni električni uređaji moraju se prikupljati odvojeno i dostaviti ekološki prikladnom reciklažnom mjestu.

Recikliranje kao alternativa zahtjevu za vraćanjem:

Vlasnik električnog uređaja u slučaju predaje vlasništva, kao alternativa vraćanju, ima obvezu sudjelovanja u primjerenom preradi. Za to se stari uređaj može predati sakupljaču koji provodi odstranjivanje u smislu nacionalnog zakona o kružnom gospodarstvu i otpadu.

To se ne odnosi na pribor i pomagala bez električnih komponenta priložene starim uređajima.

Druge napomene o zbrinjavanju

Odložite električni uređaj tako da to ne utječe na njegovu kasniju ponovnu uporabu ili reciklažu.

Električni uređaji mogu sadržavati štetne tvari. Neodgovarajuća uporaba ili oštećenje uređaja u slučaju kasnije reciklaže uređaja mogu izazvati oštećenje zdravlja ili onečišćenje voda i tla.

Tehnički podaci

Model	NN-HS-01
Napon	100 – 240 V~
Frekvencija	50-60 Hz
Snaga	32 W
Razred zaštite	II 
Dimenzije	Visina x dužina x širina oko 3 cm x 28,5 cm x 2,5 cm



Jamstvo

Kaufland daje jamstvo od 3 godine od datuma kupnje.

Jamstvo ne pokriva štetu nastalu uslijed nepridržavanja uputa za uporabu, zlouporabe, nestručne uporabe, neovlaštenih popravaka ili neadekvatnog održavanja i njege.

Szanowni Klienci!

Gratulujemy zakupu nowego urządzenia. Zdecydowali się Państwo na zakup produktu o doskonałym stosunku ceny do jakości, który sprawi Państwu wiele radości.

Przed rozpoczęciem użytkowania urządzenia należy zapoznać się ze wszystkimi wskazówkami dotyczącymi obsługi oraz bezpieczeństwa. Urządzenie należy użytkować wyłącznie w opisany sposób oraz wyłącznie w podanym zakresie zastosowań. W przypadku przekazania urządzenia osobom trzecim należy przekazać także całą dokumentację.

Bezpieczeństwo

Przed pierwszym użyciem urządzenia należy dokładnie przeczytać instrukcję obsługi. Aby zapewnić sobie bezpieczeństwo użytkowania, należy przestrzegać wszystkich poniższych wskazówek dotyczących bezpieczeństwa.

Symbole i ich znaczenie



Przeczytać instrukcję obsługi!



Uwaga! Gorące powierzchnie!



Niebezpieczeństwo porażenia prądem elektrycznym!



Ogólne symbole zagrożeń!



Zakaz! Nie używać tego urządzenia w wannach, prysznicach lub nad umywalkami wypełnionymi wodą.

Zawartość opakowania

- Prostownica do włosów
- Instrukcja obsługi

Należy sprawdzić, czy wszystkie części zostały dostarczone oraz skontrolować urządzenie pod kątem uszkodzeń transportowych.

Nie używać uszkodzonego urządzenia!

W przypadku stwierdzenia szkód należy zwrócić się do filii Kaufland.

Zastosowanie zgodnie z przeznaczeniem

- Urządzenie przeznaczone jest wyłącznie do prostowania i stylizacji ludzkich włosów na głowie. Nigdy nie należy stosować go do peruk i tupecików wykonanych z materiału syntetycznego.
- Urządzenie nie nadaje się do prostowania sierści.
- Nie wolno korzystać z urządzenia na zewnątrz.
- Urządzenie przeznaczone jest do użycia w prywatnych gospodarstwach domowych. Nie jest przeznaczone do użytku komercyjnego.
- Należy wykorzystywać urządzenie wyłącznie w określonym zakresie zastosowań i tylko z oryginalnym wyposażeniem. Każde inne zastosowanie lub zmiana w urządzeniu uważane jest za niezgodne z przeznaczeniem. Nie ponosimy odpowiedzialności za szkody wynikające z zastosowania niezgodnego z przeznaczeniem lub nieprawidłowej obsługi.

Bezpieczeństwo dzieci i osób dorosłych



Ostrzeżenie!

Niebezpieczeństwo uduszenia się dzieci w przypadku zabawy materiałami opakowaniowymi!

- Należy koniecznie trzymać materiały opakowaniowe poza zasięgiem dzieci.

-
- Urządzenia te mogą być używane przez dzieci od 8 roku życia oraz osoby o ograniczonych zdolnościach fizycznych, sensorycznych czy mentalnych lub takie, którym brakuje wiedzy oraz/lub doświadczenia, tylko pod warunkiem, że będą nadzorowane lub zostały pouczone na temat bezpiecznego użytkowania urządzenia oraz zrozumiały wynikające z tego niebezpieczeństwa.
 - Nie dopuszczać, by dzieci bawiły się urządzeniem.
 - Prace związane z czyszczeniem i pielęgnacją urządzenia nie mogą być przeprowadzane przez dzieci, chyba że są one pod nadzorem osób dorosłych.
 - Dzieci w wieku poniżej 8 lat nie powinny mieć dostępu do urządzenia oraz przewodu podłączeniowego.

Ogólne zasady bezpieczeństwa



Ostrzeżenie!

Nie używać niniejszego urządzenia w pobliżu wanien, pryszniców, umywalk lub innych zbiorników, w których znajduje się woda lub inna ciecz.



Ostrożnie!

Ten symbol na urządzeniu informuje o powierzchniach, które nagrzewają się w trakcie pracy. Nie dotykać tych miejsc i ich otoczenia. Używać tylko wyznaczonego obszaru uchwytu i włącznika.

- Nie wolno używać urządzenia, gdy uszkodzone są przewód zasilania lub obudowa.
- Należy przeprowadzać regularną kontrolę przewodu zasilania pod kątem ewentualnych uszkodzeń. Jeśli przewód zasilania jest uszkodzony, nie wolno używać urządzenia.
- Aby uniknąć zagrożeń, uszkodzony przewód zasilający może być wymieniany wyłącznie przez autoryzowany serwis naprawczy.
- Urządzenie należy podłączać wyłącznie do źródła zasilania, którego napięcie i częstotliwość są zgodne z danymi na tabliczce znamionowej! Tabliczka znamionowa znajduje się na spodzie urządzenia.
- Urządzenie należy podłączać wyłącznie do nieuszkodzonego, prawidłowo zamontowanego gniazdka wtykowego ze stykiem ochronnym.
- Dla dodatkowej ochrony zaleca się zainstalowanie w obwodzie elektrycznym w łazience wyłącznika różnicowoprądowego (FI/RCD) ze znamionowym prądem różnicowym o wartości maks. 30 mA. Należy skonsultować się z instalatorem.
- Nie używać przedłużaczy z tym urządzeniem.
- Nigdy nie dotykać płytek grzewczych ani nie chwycić w ich pobliżu, gdy urządzenie jest gorące. Mogą one spowodować oparzenia.
- W obszarze płyt grzewczych również zewnętrzne części urządzenia bardzo nagrzewają się podczas użytkowania. Nie dotykać tego obszaru.
- Unikać kontaktu skóry lub oczu z gorącymi częściami urządzenia.
- Nigdy nie używać urządzenia mając mokre ręce lub stojąc na wilgotnej podłodze, lub gdy urządzenie jest mokre.

- Jeżeli prostownica do włosów jest używana w łazience, po użyciu należy wyciągnąć wtyczkę, ponieważ woda stanowi zagrożenie, nawet jeśli urządzenie jest wyłączone.
- Nigdy nie pozostawiać urządzenia bez nadzoru, jeśli jest podłączone do sieci.
- W czasie pracy urządzenia lub w fazie chłodzenia dzieci i zwierzęta domowe powinny przebywać w bezpiecznej odległości od urządzenia.
- Przewód zasilania nie może stykać się z gorącymi częściami urządzenia.
- Nie umieszczać na gorącym urządzeniu łatwopalnych przedmiotów, takich jak ściereczki, łapki do garnków itp.
- Nie owijać przewodu zasilającego wokół urządzenia, aby uniknąć uszkodzenia kabla.
- Nie przesuwać ani nie przenosić urządzenia, gdy jest ono jeszcze gorące.
- Nie wolno zamykać urządzenia, gdy jest ono włączone lub się nagrzewa.
- Przed użyciem nie należy korzystać ze środków łatwopalnych, takich jak lakier do włosów lub utrwalacze. Nie należy ich także stosować w bezpośrednim sąsiedztwie rozgrzanego urządzenia. W kontakcie z płytkami grzewczymi środki te mogą się zapalić i spowodować oparzenia.
- Nigdy nie zakrywać płytek grzewczych.
- Gorące urządzenie należy zawsze umieszczać na odpornej na wysoką temperaturę, stabilnej i równej powierzchni.
- Po każdym użyciu należy wyciągać wtyczkę sieciową z gniazdka.
- Przed każdym czyszczeniem należy wyłączyć urządzenie i odłączyć od zasilania.
- Przed czyszczeniem urządzenia oraz odłożeniem go na miejsce, gdzie będzie przechowywane, należy odczekać, aż ostygnie.
- Nigdy nie zanurzać urządzenia ani kabla sieciowego z wtyczką w wodzie lub innych cieczach oraz nie czyścić ich pod bieżącą wodą.
- Należy stosować się do wskazówek zawartych w rozdziale „Czyszczenie i pielęgnacja”.

Przed pierwszym uruchomieniem

Usuwanie materiału opakowaniowego

Przed pierwszym użyciem należy usunąć z urządzenia wszystkie materiały opakowaniowe.

Czyszczenie przed pierwszym użyciem

Przed pierwszym użyciem należy starannie wyczyścić urządzenie (patrz rozdział „Czyszczenie i pielęgnacja”).

Przygotowanie włosów

- Przed zastosowaniem urządzenia umyć włosy i całkowicie je wysuszyć.
- Dokładnie rozczesać włosy.

Przygotowanie urządzenia

Otwieranie urządzenia (rys. 1)

- Delikatnie docisnąć obie połówki urządzenia i przesunąć przycisk blokujący w kierunku kabla zasilającego do symbolu otwartej kłódki (1).

Dwie połówki urządzenia otwierają się (2) i płyty grzejne są widoczne.

Podłączenie wtyczki sieciowej (rys. 2)



Ostrzeżenie!

Nie używać niniejszego urządzenia w pobliżu wanien, pryszniców, umywalk lub innych zbiorników, w których znajduje się woda lub inna ciecz.

- Podłączyć wtyczkę do nieuszkodzonego, prawidłowo zamontowanego gniazdka sieciowego ze stykiem ochronnym.

Włączanie i wyłączanie urządzenia

(rys. 3)

Uwaga!

Nie blokować obu połówek urządzenia, gdy urządzenie jest włączone.

- Rozłożyć urządzenie.
- Przesunąć przełącznik WŁ./WYŁ. do pozycji ON (1).
Wskaźnik pracy świeci się (2).
- Odczekać ok. 3 minut, aż płyty grzewcze nagrzeją się do temperatury roboczej.

- Aby wyłączyć, przesunąć przełącznik WŁ./WYŁ. do pozycji OFF (1).
Wskaźnik pracy gaśnie (2).

Prostowanie włosów

Gdy tylko płyty grzewcze nagrzeją się do temperatury roboczej, można rozpocząć prostowanie.



Ostrożnie!

Niebezpieczeństwo oparzenia przez gorące powierzchnie!

- Unikać kontaktu skóry lub oczu z gorącymi częściami urządzenia.
- Używać tylko wyznaczonego obszaru uchwytu i włącznika.

- Aby uchronić się przed możliwymi poparzeniami, położyć ręcznik na szyję i ramiona.
- Podzielić włosy na pasma o szerokości ok. 4 cm. Zacząć przy tym od dolnej partii włosów z tyłu głowy i przesuwając się przez boki do przodu.
- Mocno trzymać urządzenie za obszar uchwytu.
- Ostrożnie umieścić jedno z przygotowanych pasm u nasady włosów między płytkami grzewczymi. Nie dotykać przy tym skóry na głowie.
- Zamknąć urządzenie i przesunąć je powoli i równomiernie od nasady włosów do końcówek włosów.
- Upewnić się, że urządzenie nie pozostaje w jednym miejscu dłużej niż ok. 2 sekundy, aby nadmiernie nie obciążać włosów.
- Można modelować końcówki włosów, obracając prostownicę do wewnątrz lub na zewnątrz, zanim urządzenie zostanie przesunięte po końcówkach włosów.
- Powtarzać proces, aż wszystkie pasma osiągną pożądaną efekt.

- Wyłączyć urządzenie, gdy tylko nie będzie już potrzebne. W tym celu, przesunąć przełącznik WŁ./WYŁ. do pozycji OFF.
- Wyciągnąć wtyczkę z gniazda sieciowego.
- Urządzenie należy zawsze umieszczać na powierzchni odpornej na wysoką temperaturę i zostawić je do ostygnięcia w stanie otwartym.

Zabezpieczenie przed przegrzaniem

Aby zapobiec przegrzaniu, urządzenie wyłącza się automatycznie po upływie ok. godziny od włączenia.

Wskazówka:

Zabezpieczenie przed przegrzaniem ma zastosowanie wyłącznie w sytuacjach awaryjnych, gdy zapomniano o wyłączeniu urządzenia według instrukcji. Nie używać celowo zabezpieczenia przed przegrzaniem do wyłączania urządzenia.

Czyszczenie i pielęgnacja



Ostrzeżenie!

Niebezpieczeństwo porażenia prądem ze względu na wilgoć!

Nie wolno:

- zanurzać urządzenia w wodzie,
- trzymać pod bieżącą wodą.



Ostrożnie!

Niebezpieczeństwo oparzenia przez gorące powierzchnie!

- Przed czyszczeniem należy zawsze pozostawić urządzenie do całkowitego ostygnięcia.

Uwaga!

- Nigdy nie czyścić urządzenia, stosując środki czyszczące lub rozpuszczalniki, ponieważ mogą one uszkodzić urządzenie.
- Nie stosować szorstkich gąbek ani środków do szorowania, aby nie uszkodzić powierzchni urządzenia.

Czyszczenie urządzenia

- Należy dopilnować, aby wtyczka była wyciągnięta z gniazda zasilania.
- Zostawić urządzenie do całkowitego ostygnięcia.
- Oczyszczyć urządzenie i płytki grzewcze miękką, lekko wilgotną ściereczką.
- Po wyczyszczeniu urządzenia należy je dokładnie osuszyć.

Przechowywanie (rys. 4)

- Przed odłożeniem urządzenia w miejsce przechowywania pozostawić urządzenie do całkowitego ostygnięcia.
- Delikatnie docisnąć obie połówki urządzenia i przesunąć przycisk blokujący na symbol zamkniętej kłódki.
- Przechowywać urządzenie w czystym, suchym i wolnym od kurzu miejscu.
- Aby urządzenie było zawsze pod ręką, można powiesić je za zawieszkę na haczyku.

Utylizacja

Utylizacja opakowania

Opakowanie produktu wykonane jest z materiałów podlegających recyklingowi. Materiały opakowaniowe należy utylizować zgodnie z ich oznakowaniem w publicznych punktach odbioru odpadów lub zgodnie z wytycznymi obowiązującymi w danym kraju.

Utylizacja zużytego sprzętu



Jeśli nie chcą już Państwo używać swojego urządzenia elektrycznego, należy bezpłatnie oddać je do punktu odbioru zużytego sprzętu. W żadnym wypadku nie wolno wyrzucać zużytych urządzeń elektrycznych do pojemników na odpady nienadające się do ponownego przetworzenia (patrz symbol).

Nie wyrzucać urządzeń elektrycznych do domowych odpadów.

Zgodnie z europejską dyrektywą 2012/19/UE w sprawie zużytego sprzętu elektrycznego i elektronicznego oraz jej implementacją do prawa krajowego zużyty sprzęt elektryczny należy zbierać osobno i przekazać do recyklingu przyjaznego dla środowiska.

Recykling jako alternatywa wobec obowiązku zwrotu urządzenia:

Właściciel urządzenia elektrycznego alternatywnie do jego zwrotu, jest zobowiązany do współdziałania w zakresie właściwego recyklingu urządzenia, tym samym zrzekając się prawa własności do niego. W tym celu stare urządzenie może być dostarczone do punktu zbiórki, który przeprowadza utylizację zgodnie z ustawą o odpadach i gospodarce odpadami.

Nie dotyczy to niezawierających elementów elektrycznych akcesoriów i urządzeń pomocniczych dołączonych do zużytych urządzeń.

Pozostałe wskazówki dotyczące utylizacji

Należy oddać urządzenie w takim stanie, aby możliwe było jego późniejsze ponowne wykorzystanie lub przetworzenie.

Urządzenia elektryczne mogą zawierać szkodliwe substancje. Nieprawidłowe obchodzenie się lub uszkodzenie urządzenia mogą stwarzać

zagrożenia dla zdrowia lub powodować zanieczyszczenie wody lub gleby podczas późniejszego użytkowania.

Dane techniczne

Model	NN-HS-01
Napięcie	100-240 V~
Częstotliwość	50-60 Hz
Moc	32 W
Klasa ochronności	II
Wymiary	wysokość x długość x szerokość ok. 3 cm x 28,5 cm x 2,5 cm



Gwarancja

Kaufland udziela Państwu gwarancji na 3 lata od daty zakupu.

Gwarancja nie obejmuje szkód związanych z nieprzestrzeganiem instrukcji obsługi, użytkowaniem niezgodnym z przeznaczeniem, nieprawidłowym obchodzeniem się z urządzeniem, naprawami przeprowadzanymi na własną rękę lub niewystarczającą konserwacją i pielęgnacją.

Stimate client,

Vă felicităm pentru cumpărarea noului dvs. aparat. Ați decis să alegeți un produs cu un raport calitate-preț excelent care vă va aduce multe satisfacții.

Înainte de utilizarea aparatului familiarizați-vă cu toate instrucțiunile privind operarea și siguranța.

Utilizați aparatul numai în modul descris și numai în scopurile menționate. În cazul transmiterii aparatului unei alte persoane, predați-i, de asemenea, toate documentele aferente acestuia.

Siguranța

Citiți cu atenție instrucțiunile de folosire înainte de a utiliza aparatul pentru prima dată.

În vederea unei utilizări sigure respectați toate instrucțiunile privind siguranță prezentate în continuare.

Simboluri și semnificația lor



Citiți instrucțiunile de folosire!



Atenție! Suprafețe fierbinți!



Pericol de electrocutare!



Simbol general de semnalizare a pericolului!



Interzis! Nu utilizați acest aparat în căzi, dușuri sau peste chiuvete umplute cu apă.

Pachetul de livrare

- Placă de păr
- Instrucțiuni de folosire

Verificați existența tuturor componentelor și aparatul cu privire la deteriorări survenite în timpul transportului.

Nu puneți în funcțiune aparatul dacă acesta este deteriorat!

În cazul defectării contactați un magazin Kaufland.

Utilizarea conform destinației

- Aparatul este destinat exclusiv îndreptării și aranjării părului capilar uman. Nu trebuie utilizat pentru peruci sau meșe din material sintetic.
- Aparatul nu este conceput pentru îndreptarea părului de animale
- Nu utilizați aparatul în aer liber.
- Aparatul este destinat exclusiv pentru uz casnic. Aparatul nu este prevăzut pentru utilizarea în scopuri profesionale.
- Folosiți aparatul numai pentru domeniul de utilizare descris și cu accesoriile originale. Orice altă utilizare sau modificare a aparatului sunt considerate ca fiind neconforme. Producătorul nu răspunde pentru daunele produse ca urmare a utilizării necorespunzătoare sau operării eronate.

Siguranța copiilor și a persoanelor



Avertizare!

Pericol de sufocare pentru copii atunci când se joacă cu materiale de ambalare!

- Nu lăsați la îndemâna copiilor ambalajele produsului.

- Aceste aparate pot fi utilizate de copiii cu vârsta peste 8 ani, precum și de persoane cu abilități fizice, senzoriale sau mentale reduse sau fără experiență și/sau cunoștințe necesare, dacă sunt supravegheate sau dacă au fost instruite cu privire la utilizarea sigură a acestui aparat și au înțeles pericolele cu privire la acesta.
- Nu permiteți copiilor să se joace cu aparatul.
- Curățarea și acțiunile de întreținere destinate utilizatorului nu sunt permise copiilor decât dacă sunt supravegheați.
- Mențineți aparatul și cablul de conexiune departe de accesul copiilor cu vârsta sub 8 ani.

Aspecte generale privind siguranța



Avertizare!

Nu utilizați aparatul în apropierea căzilor, dușurilor, chiuvetelor sau altor recipiente care conțin apă ori alte lichide.



Precauție!

Simbolul de pe aparat indică suprafețele care se încing în timpul funcționării. Nu atingeți aceste suprafețe și zonele din preajma acestora. Utilizați numai zona de prindere și comutatorul prevăzute.

- Aparatul nu se va utiliza atunci când cablul de alimentare sau carcasa sunt defecte.
- Cablul de alimentare trebuie verificat periodic cu privire la eventuale deteriorări. În situația în care cablul de alimentare este deteriorat, nu mai este permisă utilizarea în continuare a aparatului.
- În cazul defectării cablului de alimentare, în vederea evitării pericolelor, acesta se va înlocui numai de către un centru autorizat de reparații.
- Conectați aparatul numai la surse de alimentare cu energie electrică ale căror tensiune și frecvență corespund indicațiilor de pe plăcuța de fabricație! Plăcuța de fabricație se află pe partea inferioară a aparatului.
- Conectați aparatul numai la o priză cu împământare instalată corespunzător și nedeteriorată.
- Ca măsură de protecție suplimentară se recomandă instalarea în circuitul de curent din baie a unui dispozitiv de protecție împotriva curentului rezidual (FI/RCD) cu un curent nominal de declanșare care să nu depășească 30 mA. Solicitați sfatul instalatorului.
- Nu utilizați prelungitoare cu acest aparat.
- Nu atingeți în nicio situație plăcile de încălzire sau zona din apropierea acestora, în timp ce aparatul este încins. Această situație poate provoca arsuri.
- În zona plăcilor de încălzire, părțile exterioare ale aparatului se încălzesc, de asemenea, în timpul utilizării. Nu atingeți această zonă.
- Evitați orice fel de contact al pielii sau ochilor cu componentele fierbinți ale aparatului.
- Nu utilizați niciodată aparatul atunci când mâinile dvs. sau aparatul sunt ude ori când vă aflați pe o suprafață umedă.
- În cazul utilizării plăcii de păr în baie, după utilizare, se va scoate ștecărul din priză, deoarece apropierea de apă constituie un pericol, chiar dacă placa de păr este oprită.
- Nu lăsați niciodată aparatul nesupravegheat atunci când este conectat la rețea.

- Țineți copiii și animalele de companie departe de aparat, atunci când acesta este în uz sau în faza de răcire.
- Cablul de alimentare nu trebuie să intre în contact cu componentele fierbinți ale aparatului.
- Nu așezați obiecte inflamabile precum lavete, șervete de bucătărie etc. pe aparatul fierbinte.
- Pentru a evita ruperea cablului, nu înfășurați cablul de alimentare în jurul aparatului.
- Nu mișcați și nu deplasați aparatul atâta timp cât acesta este încă fierbinte.
- Aparatul nu trebuie să fie strâns în situația în care este pornit sau încălzește.
- Nu utilizați agenți inflamabili, cum ar fi fixativul sau agenți de fixare, înainte de utilizarea aparatului și nu îi folosiți în imediata vecinătate a aparatului încins. În cazul contactului cu plăcile de încălzire, aceste substanțe pot lua foc și pot provoca arsuri.
- Nu acoperiți în nicio situație plăcile de încălzire.
- Așezați întotdeauna aparatul încins pe o suprafață rezistentă la căldură, stabilă și plană.
- Scoateți ștecărul din priză după fiecare utilizare.
- Opriți aparatul de fiecare dată înaintea curățării și deconectați-l de la rețeaua electrică.
- Lăsați aparatul să se răcească înaintea curățării sau depozitării.
- Aparatul și cablul de alimentare cu ștecăr nu se vor introduce niciodată în apă sau în alte lichide și nu se vor curăța sub jet de apă!
- Respectați indicațiile din secțiunea „Curățarea și îngrijirea”.

Înainte de prima punere în funcțiune

Îndepărtarea materialului de ambalare

Îndepărtați toate materialele de ambalare de pe aparat înainte de prima utilizare a acestuia.

Curățarea înainte de prima utilizare

Curățați temeinic aparatul înainte de prima utilizare (pentru aceasta se va consulta secțiunea „Curățarea și îngrijirea”).

Pregătirea părului

- Spălați și uscați complet părul înainte de a utiliza aparatul.
- Pieptănați părul foarte bine.

Pregătirea aparatului

Deschiderea aparatului (imaginea 1)

- Apăsăți ușor cele două jumătăți ale aparatului una în cealaltă și împingeți tasta de blocare în direcția cablului de alimentare, către simbolul de lacăt deschis (1).
Cele două jumătăți ale aparatului se deschid (2) și plăcile de încălzire devin vizibile.

Conectați ștecărul (imaginea 2)



Avertizare!

Nu utilizați aparatul în apropierea căzilor, dușurilor, chiuvetelor sau altor recipiente care conțin apă ori alte lichide.

- Introduceți ștecărul numai într-o priză cu împământare instalată corespunzător și ne-deteriorată.

Pornirea și oprirea aparatului (imaginea 3)

Atenție!

Nu blocați cele două jumătăți ale aparatului atunci când aparatul este pornit.

- Desfaceți aparatul.
- Glisați comutatorul Pornit/Oprit (ON/OFF) în poziția ON (1).
Afișajul de operare se aprinde (2).
- Așteptați aproximativ 3 minute până când plăcile de încălzire s-au încălzit până la temperatura de funcționare.
- Pentru a opri, glisați comutatorul Pornit/Oprit (ON/OFF) în poziția OFF (1).
Afișajul modului de funcționare se stinge (2).

Îndreptarea părului

De îndată ce plăcile de încălzire s-au încălzit până la temperatura de funcționare, puteți începe netezirea.



Precauție!

Pericol de arsuri din cauza suprafețelor încinse!

- Evitați orice fel de contact al pielii sau ochilor cu componentele fierbinți ale aparatului.
 - Utilizați numai zona de prindere și comutatorul prevăzute!
-
- Pentru a vă proteja împotriva eventualelor arsuri, utilizați un prosop în jurul gâtului și al umerilor.
 - Împărțiți părul în șuvițe cu lățime de cca. 4 cm. Începeți cu părul din partea din spate a capului și continuați să avansați în lateral.
 - Țineți bine aparatul de mâner.
 - Poziționați cu atenție una dintre șuvițele pregătite, la baza firelor de păr, între plăcile de încălzire. La această operațiune nu atingeți pielea capului.
 - Închideți aparatul și trageți-l treptat și uniform, de la baza firelor de păr către vârful.
 - Asigurați-vă că nu mențineți aparatul mai mult de cca. 2 secunde într-un loc, pentru a nu deteriora părul.
 - Puteți coafa vârfurile de păr, prin rotirea plăcii de păr către interior sau exterior, înainte de a trage aparatul de-a lungul vârfurilor de păr.
 - Repetați procedura până când ați obținut rezultatul dorit la nivelul tuturor șuvițelor.
 - Opriți aparatul când nu mai aveți nevoie de el. Pentru aceasta, glisați comutatorul PORNIT/OPRIT (ON/OFF) în poziția OFF.

- Scoateți ștecherul din priză.
- Puneți aparatul pe o suprafață rezistentă la căldură și lăsați-l să se răcească în stare deschisă.

Protecție la supraîncălzire

Pentru a evita supraîncălzirea, opriți aparatul aprox. la o oră după oprirea automată.

Indicație:

Protecția la supraîncălzire este utilizată numai pentru cazuri de urgență, dacă se omite oprirea conform instrucțiunilor. Nu utilizați protecția la supraîncălzire pentru a opri aparatul.

Curățarea și întreținerea



Avertizare!

Pericol de electrocutare din cauza umezelii!

Aparatul

- nu se va introduce în apă;
- nu se vor ține sub jet de apă.



Precauție!

Pericol de arsuri din cauza suprafețelor încinse!

- Așteptați întotdeauna până când aparatul s-a răcit înainte de a-l curăța.

Atenție!

- Nu curățați niciodată aparatul cu detergenți sau solvenți, deoarece aceștia pot deteriora aparatul.
- Pentru a evita deteriorarea suprafețelor aparatului, nu utilizați bureți abrazivi și nici substanțe de curățare abrazive.

Curățarea aparatului

- Asigurați-vă că ștecherul este scos din priză.
- Lăsați aparatul să se răcească complet.
- Curățați aparatul și plăcile de încălzire numai cu ajutorul unei lavete moi, ușor umezite.
- După curățare, uscați aparatul cu grijă.

Depozitarea (imaginea 4)

- Lăsați aparatul întotdeauna să se răcească complet înainte de depozitarea.
- Apăsăți ușor cele două jumătăți ale aparatului una pe cealaltă și împingeți tasta de blocare în direcția cablului de alimentare, către simbolul de lacăt închis.
- Depozitați aparatul într-un loc curat, uscat și fără praf.
- Pentru a avea întotdeauna la îndemână aparatul îl puteți agăța cu inelul de agățare de un cârlig.

Eliminarea

Eliminarea ambalajului

Ambalajul produsului este fabricat din materiale reciclabile. Eliminați materialele de ambalare în conformitate cu marcasele acestora prin intermediul centrelor publice de colectare, respectiv în conformitate cu prevederile naționale specifice.

Eliminarea aparatelor uzate



Atunci când nu mai doriți să utilizați aparatul electric, predați-l unui centru public de colectare a aparatelor electrice uzate. Aparatele electrice uzate nu trebuie în niciun caz aruncate în containerele pentru gunoi (a se vedea simbolul).

Nu eliminați echipamentele electrice cu deșeurile menajare.

Conform directivei europene 2012/19/UE privind deșeurile de echipamente electrice și electronice și în sensul punerii în aplicare în legislația națională, echipamentele electrice uzate trebuie colectate separat și predate la un centru de reciclare care respectă cerințele de mediu.

Alternativa de reciclare la solicitarea restituirii: Alternativ la posibilitatea de restituire, proprietarul aparatului electric are obligația de a oferi asistență la reciclarea conform normelor aplicabile, în cazul transmiterii dreptului de proprietate. Echipamentul uzat poate fi predat în acest sens și unui centru de restituire care efectuează eliminarea în sensul legii naționale cu privire la economia circulară și gestionarea deșeurilor.

Nu sunt vizate accesoriile anexate la aparatele uzate și mijloacele auxiliare fără componente electrice.

Indicații suplimentare privind eliminarea

Predați aparatul electric uzat fără a afecta re folosirea sau valorificarea a acestuia.

Aparatele electrice uzate pot conține substanțe poluante. În cazul manipulării necorespunzătoare sau deteriorării aparatului, cu ocazia valorificării ulterioare, aceste substanțe pot cauza probleme de sănătate sau infesta apa și solul.

Date tehnice

Model	NN-HS-01
Tensiunea	100-240 V~
Frecvența	50-60 Hz
Putere	32 W
Clasa de protecție	II 
Dimensiuni	Înălțime x lungime x lățime cca. 3 cm x 28,5 cm x 2,5 cm



Garanția

Kaufland acordă o garanție de 3 ani de la data cumpărării.

Sunt exceptate de la garanție daunele provocate ca urmare a nerespectării instrucțiunilor de folosire, utilizării abuzive, manipulării necorespunzătoare, reparațiilor neautorizate sau întreținerii și îngrijirii insuficiente.

Vážená zákazníčka, vážený zákazník!

Blahoželáme Vám ku kúpe Vášho nového prístroja. Rozhodli ste sa pre výrobok s výborným výkonom za vynikajúcu cenu, ktorý vám prinesie veľa radosti.

Pred použitím prístroja sa oboznámte so všetkými pokynmi týkajúcimi sa obsluhy a bezpečnosti.

Prístroj používajte len predpísaným spôsobom a na účely, na ktoré je určený. Pri odovzdávaní prístroja tretej strane jej odovzdajte aj všetky podklady.

Rozsah dodávky

- Žehlička na vlasy
- Návod na obsluhu

Skontrolujte, či vám boli dodané všetky diely a či sa prístroj pri preprave nepoškodil.

Poškodený prístroj neuvádzajte do prevádzky! V prípade poškodenia sa obráťte na niektorú z pobočiek Kaufland.

Bezpečnosť

Pred prvým použitím prístroja si pozorne prečítajte tento návod na obsluhu. Za účelom bezpečného používania dodržiavajte nasledujúce bezpečnostné pokyny.

Symbyly a ich význam



Prečítajte si návod na obsluhu!



Pozor! Horúce povrchy!



Nebezpečenstvo zásahu elektrickým prúdom!



Všeobecný symbol nebezpečenstva!



Zákaz! Tento prístroj nikdy nepoužívajte vo vaniach, v sprchách alebo nad umývadlami naplnenými vodou.

Použitie v súlade s určením

- Prístroj je určený výlučne na vyrovnanie a úpravu ľudských vlasov. Nikdy sa nesmie používať na parochniach a príčeskoch zo syntetického materiálu.
- Prístroj nie je vhodný na vyrovnávanie zvieracích chlupov.
- Prístroj nepoužívajte vo vonkajšom prostredí.
- Prístroj je určený len na používanie v domácnostiach. Nie je určený na používanie v obchodných prevádzkach.
- Prístroj používajte len na predpísané účely a s originálnym príslušenstvom. Každé iné použitie alebo zmeny na prístroji sú v rozpore s účelom použitia. Za škody vzniknuté následkom použitia v rozpore s určením alebo zlej obsluhy nepreberá predávajúci zodpovednosť.

Bezpečnosť detí a osôb



Výstraha!

Nebezpečenstvo udusenía detí pri hre s obalovým materiálom!

- Obalový materiál vždy uschovávajúte mimo dosahu detí.

- Tieto prístroje smú používať deti staršie ako 8 rokov a osoby s obmedzenými fyzickými, zmyslovými alebo duševnými schopnosťami alebo s nedostatkom skúseností a vedomostí, ak sú pod dohľadom alebo boli poučené o bezpečnom používaní prístroja a porozumeli nebezpečenstvám spojeným s jeho použitím.
- Deti sa nesmú s prístrojom hrať.
- Čistenie a používateľskú údržbu nesmú vykonávať deti bez dohľadu.
- Deti mladšie ako 8 rokov by sa nemali zdržiavať v blízkosti prístroja a prípojného vedenia.

Všeobecná bezpečnosť



Výstraha!

Tento prístroj sa nesmie používať v blízkosti vaní, spíčov, umývadiel ani iných nádob, ktoré obsahujú vodu alebo iné kvapaliny.



Varovanie!

Symbol na prístroji odkazuje na plochy, ktoré sa počas prevádzky zohrievajú. Nedotýkajte sa týchto plôch a ich okolia. Používajte len určenú rukoväť a spínač!

- Prístroj sa nesmie používať v prípade poškodenia sieťového kábla alebo krytu.
- Sieťový kábel sa musí pravidelne kontrolovať na znaky poškodení. Ak je prírodný kábel poškodený, prístroj sa už nesmie používať.
- Ak je sieťový kábel poškodený, smie ho vymeniť len autorizovaný servis, aby sa zabránilo nebezpečenstvu.
- Prístroj zapájajte len do takého zdroja prúdu, ktorého napätie a frekvencia zodpovedajú údajom na typovom štítku! Typový štítok sa nachádza na spodnej strane prístroja.
- Prístroj pripojte len do nepoškodenej, podľa predpisov inštalovanej zásuvky s ochranným kontaktom.
- Ako doplnková ochrana sa v prúdovom obvode kúpelne odporúča inštalácia prúdového chrániča (FI/RCD) s menovitým vypínacím prúdom nie viac než 30 mA. Je vhodné poradiť sa s inštalatérom.
- S týmto prístrojom nepoužívajte žiadne predlžovacie káble.
- Nikdy sa nedotýkajte ani nestojte blízko ohrievacích platničiek, keď je prístroj horúci. Môžu spôsobiť popáleniny.
- Počas používania prístroja sa veľmi zohrejú aj vonkajšie časti prístroja v blízkosti ohrievacích platničiek. Tejto oblasti sa nedotýkajte.
- Zabráňte akémukoľvek kontaktu pokožky alebo očí s horúcimi dielmi prístroja.
- Prístroj nikdy nepoužívajte v prípade, ak máte mokré ruky, spotrebič je mokrý alebo stojíte na vlhkej podlahe.
- Ak sa žehlička na vlasy používa v kúpeľni, po použití ju odpojte zo siete, pretože blízkosť vody predstavuje nebezpečenstvo, aj keď je žehlička vypnutá.
- Nikdy nenechávajte prístroj bez dozoru, pokiaľ je pripojený k sieti.
- Ak je prístroj v prevádzke alebo vo fáze ochladzovania, držte ho mimo dosahu detí a domácich zvierat.
- Sieťový kábel sa nesmie dostať do kontaktu s horúcimi časťami prístroja.
- Na horúci prístroj nedávajte horľavé predmety ako utierky, chňapky atď.
- Sieťový kábel nikdy nenavíjajte na prístroj, aby ste zamedzili prerhnutiu kábla.

- Prístroj nepremiestňujte ani neprenášajte, kým je ešte horúci.
- Keď je prístroj zapnutý alebo sa zahrieva, nesmie sa sklápať.
- Pred použitím nepoužívajte ľahko horľavé prostriedky ako vlasové spreje alebo fixátory a takéto prostriedky nepoužívajte v bezprostrednej blízkosti ohriateho prístroja. Pri kontakte s ohrievacími platničkami sa tieto prostriedky môžu vznietiť a spôsobiť popáleniny.
- Nikdy nezakrývajte ohrievacie platničky.
- Horúci prístroj vždy odkladajte len na stabilnú, rovnú plochu odolnú proti teplu.
- Po každom použití vytiahnite sieťovú zástrčku zo zásuvky.
- Pred každým čistením prístroj vypnite a odpojte ho z elektrickej siete.
- Pred čistením alebo uskladnením nechajte prístroj vychladnúť.
- Prístroj a sieťový kábel so zástrčkou nikdy neponárajte do vody alebo iných kvapalín a nečistite pod tečúcou vodou!
- Dodržiavajte odsek „Čistenie a starostlivosť“.

Pred prvým uvedením do prevádzky

Odstráňte obalový materiál

Pred prvým použitím odstráňte z prístroja všetky obalové materiály.

Čistenie pred prvým použitím

Pred prvým použitím prístroj dôkladne vyčistite (pozrite odsek „Čistenie a starostlivosť“).

Príprava vlasov

- Pred použitím prístroja si vlasy umyte a úplne osušte.
- Vlasy dôkladne rozčešte.

Príprava prístroja

Otvorenie prístroja (obrázok 1)

- jemne stlačte obe polovice prístroja k sebe a posuňte uzamykacie tlačidlo smerom k sieťovému káblu k symbolu otvoreného zámku (1).

Obidve polovice prístroja sa vyklopia (2) a je vidieť zahrievacie platničky.

Zasunutie sieťovej zástrčky (obrázok 2)



Výstraha!

Tento prístroj sa nesmie používať v blízkosti vaní, sprch, umývadiel ani iných nádob, ktoré obsahujú vodu alebo iné kvapaliny.

- Sieťovú zástrčku zapojte do nepoškodenej, podľa predpisov nainštalovanej zásuvky s ochranným kontaktom.

Zapnutie a vypnutie prístroja (obrázok 3)

Pozor!

Keď je prístroj zapnutý, nepriklopujte obidve polovice prístroja.

- Prístroj odklopte.
- Posuňte vypínač Zap/Vyp (ON/OFF) do polohy ON (1).

- Kontrolka prevádzky sa rozsvieti (2).
- Počkajte asi 3 minúty, kým sa zahrievacie platničky zohrejú na prevádzkovú teplotu.
 - Pre vypnutie posuňte vypínač Zap/Vyp (ON/OFF) do polohy OFF (1).
Kontrolka prevádzky zhasne (2).

Vyrovnanie vlasov

Hneď ako sú zahrievacie platničky zohriate na prevádzkovú teplotu, môžete začať so žehlením.



Varovanie!

Nebezpečenstvo popálenia horúcimi povrchmi!

- Zabráňte akémukoľvek kontaktu pokožky alebo očí s horúcimi dielmi prístroja.
- Používajte len určenú rukoväť a spínač!

- Na ochranu pred možnými popáleninami si položte okolo krku a pliec uterák.
- Vlasy rozdelte na pramienky široké cca 4 cm. Začnite pritom so spodnou časťou vlasov na tyle a postupujte po bokoch dopredu.
- Prístroj držte pevne za rukoväť.
- Opatrne vložte jeden z pripravených pramienkov od korieňov vlasov medzi ohrievacie platničky. Pritom sa nedotýkajte pokožky hlavy.
- Zatvorte prístroj a pomaly a rovnomerne ho ťahajte od korieňov vlasov ku koncom.
- Dbajte na to, aby ste prístroj nezdržali na jednom mieste dlhšie ako 2 sekundy, aby ste príliš nezatažovali vlasy.
- Konce vlasov môžete tvarovať tak, že natočíte žehličku na vlasy dovnútra alebo von, skôr ako prístroj pritiahnete cez konce vlasov.

- Postup opakujte, kým všetky pramienky nedosiahnu požadovaný výsledok.
- Keď už prístroj nebudete potrebovať, vypnite ho. Na to posuňte vypínač Zap/Vyp (ON/OFF) do polohy OFF.
- Vytiahnite sieťovú zástrčku zo zásuvky.
- Odložte prístroj na podložku odolnú proti teplu a nechajte ho v odklopenom stave vychladnúť.

Ochrana proti prehriatiu

Aby sa zabránilo prehriatiu prístroja, prístroj sa asi jednu hodinu po zapnutí automaticky vypne.

Upozornenie:

Ochrana proti prehriatiu slúži iba pre prípady núdze, keď zabudnete prístroj vypnúť podľa návodu. Ochrana proti prehriatiu nepoužívajte zámerny na vypnutie prístroja.

Čistenie a starostlivosť



Výstraha!

Hrozí nebezpečenstvo zásahu elektrickým prúdom kvôli vlhkosti!

Prístroj

- neponárajte do vody;
- nedržte pod tečúcou vodou.



Varovanie!

Nebezpečenstvo popálenia horúcimi povrchmi!

- Pred čistením nechajte prístroj najskôr vždy úplne vychladnúť.

Pozor!

- Prístroj nikdy nečistíte pomocou čistiacich prostriedkov alebo rozpúšťadiel, pretože môžu prístroj poškodiť.
- Nepoužívajte abrazívne hubky ani abrazívne čistiace prostriedky, aby nedošlo k poškodeniu povrchov prístroja.

Čistenie prístroja

- Uistite sa, že sieťová zástrčka je vytiahnutá zo zásuvky.
- Nechajte prístroj úplne vychladnúť.
- Prístroj a ohrievacie platničky čistite iba mäkkou, mierne navlhčenou utierkou.
- Po čistení prístroj dôkladne osušte.

Skladovanie (obrázok 4)

- Pred uskladnením nechajte prístroj najskôr vždy úplne vychladnúť.
- Jemne stlačte obe polovice prístroja k sebe a posuňte uzamykacie tlačidlo k symbolu zatvoreného zámku.
- Skladujte prístroj na čistom, suchom a bezprašnom mieste.
- Aby ste mali svoj prístroj vždy poruke, môžete ho zavesiť pomocou závesného oka na háčik.

Likvidácia**Likvidácia obalu**

Obal výrobku je vyrobený z materiálov vhodných na recykláciu. Obalové materiály odstraňujte v súlade s ich označením v rámci verejných zberných dvorov, resp. podľa miestnych predpisov.

Likvidácia starého prístroja

Ak už elektrický prístroj ďalej nepoužívate, bezplatne ho odovzdajte vo verejnom zbernom dvore pre staré elektrické prístroje. Elektropřístroje po životnosti sa v žiadnom prípade nesmú dostať do smetných nádob na komunálny odpad (pozrite symbol).

Elektrické prístroje neodhadzujte do odpadu z domácností.

Podľa Európskej smernice 2012/19/EÚ o odpade z elektrických a elektronických použitých prístrojov a jej implementácie do národných právnych predpisov sa staré elektrické prístroje musia zbierať osobitne a posielat sa na recykláciu šetrnú k životnému prostrediu.

Alternatíva recyklácie k požiadavke vrátenia: Majiteľ elektrického prístroja sa zaväzuje alternatívne namiesto vrátenia k spolupráci pri primeranom zužitkovaní v prípade vzdania sa vlastníctva. Na tento účel môže byť starý prístroj odovzdaný aj do zberného miesta, ktoré zneškodňuje v súlade s národnými zákonmi o recyklácii a odpade.

Diely príslušenstva a pomôcky bez elektrických komponentov pridané k starým prístrojom sa toho netýkajú.

Ďalšie pokyny k likvidácii

Váš starý elektrický prístroj odovzdajte tak, aby nebola ovplyvnená jeho ďalšia recyklácia. Staré elektrické prístroje môžu obsahovať škodlivé látky. Pri nesprávnej manipulácii alebo poškodení prístroja môžu tieto pri jeho neskoršej recyklácii spôsobiť ujmu na zdraví alebo znečistiť vodné toky či pôdu.

Technické údaje

Model	NN-HS-01
Napätie	100 – 240 V~
Frekvencia	50 – 60 Hz
Príkonn	32 W
Trieda ochrany	II 
Rozmery	Výška × šírka × hĺbka cca 3 × 28,5 × 2,5 cm



Záruka

Kaufland vám poskytuje záruku 3 roky, ktorá začína plynúť dňom kúpy.

Zo záruky sú vylúčené poškodenia, ktoré boli spôsobené nerešpektovaním pokynov v návode na obsluhu, nesprávnym používaním, neodborným zaobchádzaním, samovolnými opravami alebo nedostatočnou údržbou a starostlivosťou.

Уважаеми клиенти,

Поздравяваме Ви с покупката на Вашия нов уред. Избрали сте продукт с прекрасно съотношение цена/качество, който ще Ви доставя много радости.

Преди да използвате уреда, запознайте се с всички инструкции за обслужване и безопасност.

Използвайте уреда само според описанието и за посочените области на приложение.

При предаване на уреда на трети лица предайте им и цялата му документация.

Обхват на доставката

- Преса за коса
- Инструкция за употреба

Проверете дали са налице всички части и дали по уреда няма повреди от транспортiranето.

Не пускайте в експлоатация повреден уред! При повреда, моля, обръщайте се към филиала на Kaufland.

Безопасност

Преди да използвате уреда за първи път, прочетете внимателно следните инструкции за употреба.

За безопасна употреба следвайте указанията за безопасност по-долу.

Символи и тяхното значение



Прочетете инструкцията за употреба!



Внимание! Горещи повърхности!



Опасност от електрическо напрежение!



Общ символ за опасност!



Забрана! Не използвайте този уред във вани, душове или пълни с вода басейни.

Употреба по предназначение

- Уредът е предназначен само за изправяне и оформяне на човешка коса. Никога не трябва да се използва за перуки и тупета от синтетичен материал.
- Уредът не е подходящ за изправяне на животински косми.
- Не използвайте уреда на открито.
- Уредът е предназначен само за домашна употреба. Той не е предвиден за промишлено приложение.
- Използвайте уреда само за описаното приложение и с оригиналните принадлежности. Всяка друга употреба или изменение се смятат за несъответстващи на предназначението. Не се поема отговорност за щети, причинени от употреба, несъответстваща на предназначението, или неправилно обслужване.

Безопасност на деца и хора



Предупреждение!

Съществува опасност от задушаване на децата при игра с опаковката!

- Непременно дръжте опаковъчния материал далече от деца.

- Тези уреди могат да се използват от деца на възраст над 8 години, както и хора с намалени физически, сензорни или ментални способности или с недостатъчно опит и/или познания, само под наблюдение или след като са инструктирани относно безопасната им употреба и са разбрали произтичащите от това опасности.
- Деца не трябва да играят с уреда.
- Почистването и обслужването не следва да се извършват от деца, освен ако те не са под контрола на възрастни.
- Деца под 8 години да се държат далеч от уреда и захранващия кабел.

Общи инструкции за безопасност



Предупреждение!

Този уред не бива да се използва в близост до вани, душ кабинни, умивалници или други съдове, които съдържат вода или други течности.



Внимание!

Символът върху уреда указва повърхности, които по време на работа се нагряват. Не докосвайте тези повърхности и зоните около тях. Използвайте само предвидената област на захват и превключвателя!

- Уредът не трябва да се използва, ако са повредени захранващият кабел или корпусът.
- Захранващият кабел трябва да се проверява редовно за признаци на повреда. Ако захранващият кабел е повреден, уредът не трябва да се използва.
- Ако захранващият кабел е повреден, той може да бъде заменен само от оторизиран сервиз, за да се предотвратят опасности.
- Свързвайте уреда само към електрозахранване, чиито напрежение и честота съответстват на данните от типовия етикет! Типовият етикет се намира на долната страна на уреда.
- Свързвайте уреда само към безопасен контакт, който не е повреден и е инсталиран в съответствие с изискванията.
- Като допълнителна защита се препоръчва в електрическата верига на банята да се монтира прекъсвач за остатъчен ток (FI/RCD) с не по-висок от 30 mA номинален ток на действие. Обърнете се за съвет към извършващия инсталацията.
- Не използвайте удължители с този уред.
- Никога не хващайте плочите или близо до тях, докато уредът е горещ. Те могат да причинят изгаряне.
- В зоната на нагревателните плочи външните части на уреда също стават много горещи по време на употреба. Не ги докосвайте.
- Избягвайте всякакъв контакт на кожата и очите с горещите части на уреда.
- Никога не използвайте уреда, ако ръцете Ви или уредът са мокри, или ако сте стъпили на мокър под.
- Ако пресата за коса се използва в банята, след употребата ѝ щепселът трябва да се извади от контакта, тъй като в близост до вода пресата за коса представлява опасност дори когато е изключена.
- Не оставяйте уреда без надзор, докато е свързан към електрическата мрежа.
- Дръжте децата и домашните любимци далеч от уреда, когато той се ползва или се охлажда.

- Захранващият кабел не трябва да се допира до горещите части на уреда.
- Не поставяйте върху горещия уред запалими предмети, напр. кърпи, ръкохватки и др.
- Не навивайте мрежовия кабел около уреда, за да избегнете прекъсването на кабела.
- Не местете уреда и не го пренасяйте, докато е още горещ.
- Уредът не трябва да се затваря, когато е включен или се нагрява.
- Преди употреба не използвайте леснозапалими средства, като спрей за коса или фиксатор, не използвайте такива средства и в непосредствена близост до нагретия уред. При контакт с плочите тези средства могат да се запалят и да причинят изгаряния.
- Никога не покривайте плочите.
- Винаги поставяйте горещия уред върху устойчива на топлина, стабилна и равна повърхност.
- След всяка употреба изключвайте щепсела от контакта.
- Преди всяко почистване изключвайте уреда и изваждайте щепсела от контакта на електрическата мрежа.
- Преди да почистите или приберете уреда, оставете го да се охлади.
- Никога не потапяйте уреда и захранващия кабел с щепсела във вода или други течности и не го почиствайте под течаща вода!
- Спазвайте инструкциите в раздела „Почистване и поддръжка“.

Преди първото пускане в експлоатация

Отстраняване на опаковъчния материал

Преди първата употреба отстранете всички опаковъчни материали от уреда.

Почистване преди първата употреба

Почистете внимателно уреда преди първата употреба (за целта вижте раздел „Почистване и поддръжка“).

Подготовка на косата

- Измийте косата си и я изсушете напълно, преди да използвате уреда.
- Срежете косата внимателно.

Подготовка на уреда за работа

Отключване на уреда (фиг. 1)

- Натиснете леко двете половини на уреда и преместете бутона за заключване по посока на хранящия кабел към символа на отключен катинар (1).

Двете половини на уреда се отварят (2) и нагревателните плочи стават видими.

Включване на щепсела в контакта (фиг. 2)



Предупреждение!

Този уред не бива да се използва в близост до вани, душ-кабини, умивалници или други съдове, които съдържат вода или други течности.

- Включете мрежовия щепсел в изправен, коректно инсталиран контакт от тип Шуко.

Включване и изключване на уреда (фиг. 3)

Внимание!

Не заключвайте двете половини на уреда, когато уредът е включен.

- Разгънете уреда.
- Плъзнете превключвателя ВКЛ/ИЗКЛ (ON/OFF) на позиция ON (1). Индикацията за работа светва (2).
- Изчакайте ок. 3 минути, докато нагревателните плочи се загреят до работна температура.
- Плъзнете превключвателя ВКЛ/ИЗКЛ (ON/OFF) на позиция OFF (1). Индикацията за работа (2) угасва.

Изправяне на косата

Щом нагревателните плочи загреят, можете да започнете изправянето на косата.



Внимание!

Опасност от изгаряне поради горещи повърхности!

- Избягвайте всякакъв контакт на кожата и очите с горещите части на уреда.
- Използвайте само предвидената област на захват и превключвателя!
- За защита от възможни изгаряния поставете кърпа за ръце около врата и раменете.
- Разделете косата на кичури, широки ок. 4 см. Започнете с най-ниските участъци от коса в задната част на главата и продължете през страничните части напред.
- Дръжте уреда за областта на захват.
- Внимателно поставете един от подготвените кичури между плочите, започвайки от корените. Не докосвайте кожата на главата.
- Затворете уреда и внимателно и равномерно го придвижете от корените до връхчетата на косата.
- Съблюдавайте да не задържате уреда повече от ок. 2 секунди на едно място, за да не увредите косата прекомерно.
- Можете да оформите връхчетата на косата, като завъртите пресата навътре или навън, преди да сте придвижили уреда през тях.
- Повторете процеса, докато постигнете желания резултат с всички кичури.
- Изключете уреда веднага щом вече нямаме нужда от него. За тази цел плъзнете превключвателя ВКЛ/ИЗКЛ (ON/OFF) на позиция OFF.

- Извадете щепсела от контакта.
- Поставете уреда върху устойчива на топлина повърхност и го оставете да се охлади в разгънато състояние.

Защита от прегряване

За да се избегне прегряване, уредът се изключва автоматично ок. един час след включването.

Указание:

Защитата от прегряване служи само за спешни случаи, ако сте забравили да изключите уреда в съответствие с инструкциите. Не използвайте защитата от прегряване умишлено, за да изключите уреда.

Почистване и поддръжка



Предупреждение!

При влага има опасност от токов удар!
Уредът

- не трябва да се потапя във вода;
- не дръжте под течаща вода.



Внимание!

Опасност от изгаряне поради горещи повърхности!

- Преди да почиствате уреда, винаги го оставете напълно да изстине.

Внимание!

- Никога не почиствайте уреда с почистващи препарати или разтворители, тъй като те могат да го повредят.
- Не използвайте абразивни гъби, нито абразивни почистващи препарати, за да не повредите повърхностите на уреда.

Почистване на уреда

- Уверете се, че щепселът е изваден от контакта.
- Оставете уреда да се охлади напълно.
- Почиствайте уреда и плочите само с мека, леко навлажнена кърпа.
- След почистване внимателно подсушете уреда.

Съхранение (фиг. 4)

- Винаги оставайте уреда да се охлади напълно, преди да го приберете.
- Натиснете леко двете половини на уреда и преместете бутона за заключване към символа на заключен катинар.
- Съхранявайте уреда на чисто, сухо място без прах.
- За да ви бъде уредът винаги поддръка, можете до го закачате с помощта на ухото на някаква кука.

Отстраняване на отпадъците

Изхвърляне на опаковката

Опаковката на продукта е от рециклиращи се материали. Отстранявайте материалите на опаковката в съответствие с обозначението им на обществените места за събиране на отпадъци, респ. според изискванията във Вашата страна.

Изхвърляне на стар уред



Ако не искате повече да използвате уреда, предайте го безплатно в пункт  за събиране на стари електроуреди. В никакъв случай старите електроуреди не трябва да се изхвърлят в контейнера за общи отпадъци (вж. символа).

Не изхвърляйте електроуреди с битовите отпадъци.

Според европейската Директива 2012/19/ЕС относно отпадъци от електрическо и електронно оборудване (ОЕЕО) и прилагането в националното право използваните електроуреди трябва да бъдат събирани разделно и рециклирани по щадящ околната среда начин.

Алтернатива за рециклиране на задължението за връщане:

Собственикът на електроуредата е задължен да съдейства за правилното му използване, в случай на смяна на собствеността, като алтернатива на връщането. Старият електроуред може да бъде предоставен на пункт за връщане, който изхвърля уреда съобразно националния закон за рециклиране на отпадъци и закона за управлението на отпадъците.

Това не засяга принадлежностите и приспособленията без електрически компоненти на старите електроуреди.

Други указания за отстраняване

Предайте стария електроуред така, че да не бъде нарушена възможността за неговата повторна употреба или преработване.

Старите електроуреди могат да съдържат вредни вещества. При неправилна употреба или повреждане на уреда може впоследствие да възникнат щети за здравето или замърсяване на водите и почвите.

Технически данни

Модел	NN-HS-01
Напрежение	100 – 240 V~
Честота	50 – 60 Hz
Мощност	32 W
Клас на защита	II 
Размери	Височина x дължина x ширина ок. 3 cm x 28,5 cm x 2,5 cm



Гаранция

Kaufland Ви дава гаранция от 3 години от датата на покупката.

Гаранцията не се отнася за щети, причинени от неспазване на инструкцията за употреба, злоупотреба, неправилно боравене, собственооръчни ремонти или недостатъчно обслужване и поддръжка.

D

Haben Sie Fragen zur Bedienung des Gerätes?

Schnelle und kompetente Hilfe erhalten Sie über unsere kostenlose Service-Hotline:

☎ 08 00 / 1 52 83 52 (Kostenfrei aus dem deutschen Fest- und Mobilfunknetz)

www.kaufland.de

CZ

Máte dotazy týkající se obsluhy zařízení?

Rychlou a kompetentní pomoc získáte na naší bezplatné zákaznické lince:

☎ 800 165 894 (bezplatně z české pevné a mobilní sítě)

www.kaufland.cz

HR

Imate li pitanja vezano uz uređaj?

Za brzu i stručnu pomoć nazovite našu službu za potrošače na besplatan broj:

☎ 0800 223 223 (besplatno iz hrvatske fiksne ili mobilne mreže)

www.kaufland.hr

PL

Czy masz pytania dot. działania tego urządzenia?

Szybko i fachowo pomoc otrzymasz dzwoniąc na naszą bezpłatną infolinię:

☎ 800 300 062

www.kaufland.pl

RO MD

Aveți întrebări cu privire la utilizarea aparatului?

Vă stăm la dispoziție prin asistența rapidă și competentă disponibilă gratuit prin hotline-ul nostru: RO: ☎ 0800 080 888 (număr apelabil doar din rețelele Orange, Vodafone, Telekom, Urc România și RCS&RDS)

MD: ☎ 0800 1 0800 (număr apelabil gratuit din orice rețea de telefonie din Moldova)

www.kaufland.ro

SK

Máte otázky týkajúce sa zariadenia?

Rýchlu a odbornú pomoc získate na našej bezplatnej zákaznickej linke:

☎ 0800/15 28 35 (bezplatne z pevnej aj mobilnej siete)

www.kaufland.sk

BG

Имате ли въпроси относно използването на уреда?

Бърза и компетентна помощ можете да получите по нашата безплатна сервизна гореща линия:

☎ 0800 12 220 (безплатно от цялата страна)

www.kaufland.bg

- D** Die aktuelle Bedienungsanleitung finden Sie auch unter: **www.kaufland.de**
- CZ** Aktuální návod k použití je možné nalézt také na adrese: **www.kaufland.cz**
- HR** Upute za uporabu možete potražiti i na adresi: **www.kaufland.hr**
- PL** Aktualną instrukcję obsługi można znaleźć również na stronie: **www.kaufland.pl**
- RO** **MD** Din acest moment puteți găsi instrucțiunile de utilizare și pe: **www.kaufland.ro**
- SK** Aktuálny návod na obsluhu je možné nájsť aj na adrese: **www.kaufland.sk**
- BG** Актуалното ръководство за употреба можете да намерите също на: **www.kaufland.bg**

Hersteller / Výrobce / Proizvođač / Producent /
Producător / Výrobca / Производител:

Kaufland Stiftung & Co. KG, Rötelstr. 35,
74172 Neckarsulm, Deutschland, Německo,
Njemačka, Niemcy, Germania, Nemecko,
Германия

Importator / Distributor MD: Kaufland SRL,
str. Sfatul Țării, nr. 29, Chișinău, MD-2012,
Republica Moldova

Дистрибутор: Кауфланд България ЕООД
енд Ко КД, ул. Скопие 1А, 1233 София

Ursprungsland: China / Země původu: Čína /
Zemlja podrijetla: Kina / Wyprodukowano
w Chinach / Țara de origine: China / Krajina
pôvodu: Čína / Страна на произход: Китай



NN-HS-01

788 / 1308730 / 5062910